

■  
Stroji in orodja  
za obdelavo cevi

01/2015

# Promocija

**SVETOVNA NOVOST**

**REMS Multi-Push –**  
Tudi za razkuževanje napeljav za  
pitno vodo v skladu z EN 806-4:2010  
(glejte stran 3)



**REMS**  
Multi-Push SLW

**REMS**

for Professionals



Kvalitetni nemški proizvod

3-nožni-podstavek (pribor)

## REMS Python – Prihranite drage fittinge. Zelo enostavno upogibanje do Ø 2", Ø 75 mm.

### REMS Python

s sklapljanjem do delovne dolžine 90°. Jeklene cevi EN 10225 Ø ¾"-2", večplastne cevi Ø 32–75 mm. Upogibalni pogon z drsno kotalnimi nosilci in drsnimi valji, St oz. V upogibalni segmenti. V stabilnem transportnem zaboju.

za jeklene cevi  
**Set St ¾"-1/2"-¾"-1-1¼"**  
Št. izdelka 590020 € 1.049,-

€ **1.002,-**

za jeklene cevi  
**Set St ½"-¾"-1-1¼"-1½"-2"**  
Št. izdelka 590021 € 1.159,-

€ **1.113,-**

za večplastne cevi  
**Set V 40-50-63 mm**  
Št. izdelka 590022 € 1.069,-

€ **1.057,-**

**3-nožni-podstavek**  
Št. izdelka 590150

€ **110,50**

**Upogibalni segment in drsniki 75 mm**  
Št. izdelka 590063

€ **438,-**

## REMS Curvo – upogibanje cevi brez gubanja do Ø 40 mm, 180°. Brez primeža. Brez nastavljajnih del takoj pripravljen za uporabo.

Upogibanje namesto dragih fittingov!  
REMS Curvo se spleča že po nekaj kolenih.



1000 W – le 8 kg

Kvalitetni nemški proizvod

### REMS Curvo

Električni upogibalec cevi Ø 10–40 mm, Ø ¼"-1½", do 180°. Trde, poltrde, mehke bakrene cevi, tudi tankostenske, Ø 10–35 mm, Ø ¾"-1¾", mehke oplasčene bakrene cevi, tudi tankostenske, Ø 10–18 mm, cevi za sisteme stiskalnega fittinga iz nerjavečega jekla Ø 12–28 mm, C-jeklo, tudi oplasčeno, Ø 12–28 mm, mehke cevi iz precizijskega jekla Ø 10–28 mm, jeklene cevi DIN EN 10255 Ø ¼"-¾", elektroinstalacijske cevi EN 50086 Ø 16–32 mm, večplastne cevi Ø 14–40 mm, i. idr. Pogonski stroj z gonilom brez potrebe po vzdrževanju z varnostno drsno sklopko, univerzalni motor 230 V, 50–60 Hz, 1000 W, brezstopenjsko, elektronsko, varnostno stikalo na dotik, desni in levi tek. Hitro in počasno delovanje za natančno upogibanje. Vtični sornik. Upogibalni segmenti in drsniki. V stabilnem zaboju iz jeklene pločevine.

**Set 15-18-22**  
Št. izdelka 580026 € 1.269,-

€ **1.147,-**

**Set 15-22-28<sup>R102</sup>**  
Št. izdelka 580022 € 1.299,-

€ **1.265,-**

**Set 15-18-22-28<sup>R102</sup>**  
Št. izdelka 580027 € 1.385,-

€ **1.336,-**

## REMS Swing – upogibanje cevi na mestu, kjer jih polagate, do Ø 32 mm.

Hitro delo s praktično multifunkcijsko ročico za hiter pomik in hiter povratni tek. Zobata palica od kaljenega jekla.

Kvalitetni nemški proizvod



### REMS Swing

Enoročni upogibalec cevi Ø 10–32 mm, Ø ¾"-¾", do 90°. Mehke bakrene cevi Ø 10–22 mm, Ø ¾"-¾", s ≤ 1 mm, mehke oplasčene bakrene cevi Ø 10–18 mm, Ø ¾"-¾", s ≤ 1 mm, oplasčene C-jeklene cevi sistemov stiskalnega fittinga Ø 12–18 mm, mehke precizijske jeklene cevi Ø 10–18 mm, s ≤ 1 mm, večplastne cevi Ø 14–32 mm. Do Ø 26 mm z upogibalnim pogonom, upogibalnimi segmenti, univerzalnim nosilcem drsnika z drsniki, v stabilnem zaboju/kovčku iz jeklene pločevine. Do Ø 32 mm z upogibalnim pogonom, upogibalnimi segmenti, 2 nosilcema drsnika z drsniki, v stabilnem kovčku.

Bakrene cevi i. dr.  
**Set 12-15-18-22**  
Št. izdelka 153025 € 239,-

€ **222,-**

Večplastne cevi i. dr.  
**Set 14-16-18-20-25/26**  
Št. izdelka 153022 € 252,-

€ **230,-**

**Set 16-18-20-25/26-32**  
Št. izdelka 153023 € 415,-

€ **384,-**

# SVETOVNA NOVOST

## Izpiranje

Izpiranje napeljave za pitno vodo - z vodo ali z zmesjo voda/zrak z intermitentnim stisnjnim zrakom v skladu s standardom EN 806-4:2010 in navodilom „Izpiranje, razkuževanje in zagon napeljav za pitno vodo“ (avgust 2014) nemškega osrednjega združenja za sanitarije, ogrevanje, klimo (nem. kratica ZVSHK); in za izpiranje ogrevalnih sistemov v radiatorjih in površinskih ogrevalnih sistemov. Tudi za izpiranje cevovodnih sistemov - z zmesjo voda/zrak s konstantnim stisnjnim zrakom.

## Razkuževanje

Enota za razkuževanje napeljave za pitno vodo v skladu z EN 806-4:2010 in navodilom T 84-2004 „Izpiranje, razkuževanje in zagon napeljav za pitno vodo“ (avgust 2014) nemškega osrednjega združenja za sanitarije, ogrevanje, klimo (nem. kratica ZVSHK); in drugih cevovodnih sistemov, kot pribor.

## Čiščenje in konzerviranje

Enota za čiščenje in konzerviranje H za čiščenje in konzerviranje ogrevalnih sistemov, kot pribor.

## Tlačni preizkus in preizkus tesnosti s stisnjnim zrakom

Preizkus tesnosti napeljav za pitno vodo - s stisnjnim zrakom v skladu z navodilom „Preizkus tesnosti napeljav za pitno vodo“ (januar 2011) nemškega osrednjega združenja za sanitarije, ogrevanje, klimo (nem. kratica ZVSHK); in drugih cevovodnih sistemov in posod.

Preizkus obremenitve napeljav za pitno vodo - s stisnjnim zrakom v skladu z navodilom „Preizkus tesnosti napeljav za pitno vodo“ (januar 2011) nemškega osrednjega združenja za sanitarije, ogrevanje, klimo (nem. kratica ZVSHK); in drugih cevovodnih sistemov in posod.

## REMS Multi-Push – naprava z več kot 10 programi za izpiranje in za tlačni preizkus napeljav za pitno vodo ali ogrevanje – s stisnjnim zrakom ali vodo.

Enostavno upravljanje z menijem v 26 jeziki

Stalen nadzor procesa

Protokoliranje.

USB vmesnik

**EN 806-4**  
ZVSHK<sup>1)</sup>

## REMS Multi-Push SL Set

Elektronska enota za izpiranje in tlačni preizkus s kompresorjem brez olja. Za izpiranje cevovodnih sistemov z vodo ali z zmesjo voda/zrak, razkuževanje, čiščenje, konzerviranje cevovodnih sistemov, za tlačni preizkus in preizkus tesnosti cevovodnih sistemov in posod - s stisnjnim zrakom, kot tlačna zračna črpalka za regulirano polnjenje posod vseh vrst s stisnjnim zrakom, p ≤ 0,8 MPa/8 bar/116 psi, in za upravljanje pnevmatskih orodij ≤ 230 NI/min. Vnosno krmlina enota kompresor s premočrtnim gibanjem bata na ročni pogon, kondenzatorski motor 230 V, 50 Hz, 1500 W. Zaščitno stikalo (PRCD). 2 kosa sesalno/tlačne gibke cevi 1", dolžina 1,5 m, z navojnimi spojkami gibke cevi 1", 1 kos tlačna gibka cev 8 mm, dolžina 1,5 m, s hitrimi sklopki DN 5, za tlačni preizkus s stisnjnim zrakom. Poklopi za vhode in izhode. Premično ogrodje iz jeklene cevi. Brez enote za dovajanje dodatkov. V kartonu.

Št. izdelka 115610 € 2.290,-

€ **2.019,-**

## REMS Multi-Push SLW Set

Kot izdelek št. 115610, vendar dodatno s hidro-pnevmatsko vodno črpalko in 1 kosom visokotlačne gibke cevi 1/2", dolžine 1,5 m, z navojnimi spojkami gibke cevi 1/2", za tlačni preizkus in preizkus tesnosti cevovodnih sistemov in posod z vodo. Poklopi za vhode in izhode.

Št. izdelka 115611 € 2.850,-

€ **2.532,-**

## Enota za razkuževanje TW

za napeljave za pitno vodo, ki dovaja dozirno raztopino za razkuževanje.

Št. izdelka 115602

€ **199,-**

## Enota za čiščenje in konzerviranje H

za ogrevalne sisteme, ki dovaja čistilo in korozijsko zaščito.

Št. izdelka 115612

€ **199,-**

## Tiskalnik

za tiskanje shranjenih rezultatov programov za izpiranje in preizkus

Št. izdelka 115604

€ **290,-**

## Tlačni preizkus in preizkus tesnosti z vodo (SLW)

REMS Multi-Push SLW s hidro-pnevmatsko vodno črpalko za hidrostatični tlačni preizkus napeljav za pitno vodo - z vodo v skladu z EN 806-4:2010, preizkusni postopek A, B ali C, oz. preizkusni postopek B, modificiran v skladu z navodilom „Preizkus tesnosti napeljav za pitno vodo“ (januar 2011) nemškega osrednjega združenja za sanitarije, ogrevanje, klimo (nem. kratica ZVSHK); in za tlačni preizkus in preizkus tesnosti drugih cevovodnih sistemov in posod.

## Zračna tlačna črpalka

Zračna tlačna črpalka za regulirano polnjenje posod vseh vrst s stisnjnim zrakom ≤ 0,8 MPa/8 bar/116 psi, z avtomatskim odklopom po dosegu prednastavljenega zračnega tlaka, npr. za napolnitev razteznih posod ali pnevmatik.

## Upravljanje pnevmatskih orodij

Priključek za pnevmatska orodja do potrebe zraka ≤ 230 NI/min, nastavljiv, za prilagoditev potrebe zraka z ozirom na uporabljeno pnevmatsko orodje. Manometer za kontrolo zračnega tlaka, ki ga dovaja tlačna posoda. Tlačna gibka cev s hitrimi sklopkami NW 7,2, kot pribor.

## Protokoliranje

Rezultati izpiralnih in preizkusnih programov se shranijo z navedbo datuma, časa, št. protokola v izbranem jeziku in jih lahko v namene dokumentiranja prenesete na USB ključ ali tiskalnik. Dopolnilna shranjenih podatkov, npr. ime stranke, št. projekta, navedba kontrolorja je možno navesti na eksternih napravah (npr. na računalniku, prenosniku, tabletnem računalniku, smartphone).

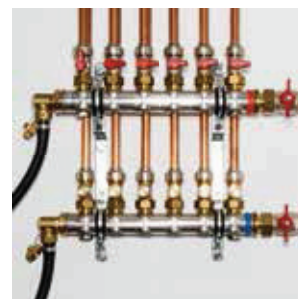

\* Brezplačno posodabljanje programske opreme za REMS Multi-Push SL/SLW pod [www.rems.de](http://www.rems.de) → Downloads → Software

<sup>1)</sup> Preizkus tesnosti napeljav za pitno vodo - s stisnjnim zrakom v skladu z navodilom „Preizkus tesnosti napeljav za pitno vodo“ (januar 2011) nemškega osrednjega združenja za sanitarije, ogrevanje, klimo (nem. kratica ZVSHK). Razkuževanje napeljave za pitno vodo v skladu z EN 806-4:2010 in navodilom T 84-2004 „Izpiranje, razkuževanje in zagon napeljav za pitno vodo“ (avgust 2014) nemškega osrednjega združenja za sanitarije, ogrevanje, klimo (nem. kratica ZVSHK).

# REMS Solar-Push – polnjenje, izpiranje in odzračevanje v eni delovni operaciji. Samosesalna. Visoka črpalna zmogljivost. Idealna za solarne naprave, sisteme za zemeljsko ogrevanje in naprave za talno ogrevanje.

Enostavno čiščenje in polnjenje s pomočjo posebej velike odprtine na plastični posodi.

Dva praktična ročaja za enostavno nošenje plastične posode.



Kvalitetni nemški proizvod

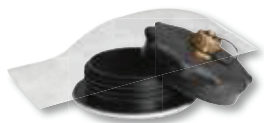

## REMS Solar-Push K 60

Električna polnilna in izpiralna enota za enostavno in hitro polnjenje, izpiranje in odzračevanje zaprtih sistemov. Črpalna količina  $\leq 36$  l/min, volumen posode 30 l. S centrifugalno črpalko, temperaturno obstojna pri trajni obremenitvi  $\leq 60^\circ\text{C}$ . Črpalni tlak  $\leq 0,55$  MPa/5,5 bar/80 psi. Kondenzatorski motor 230 V, 50 Hz, 860 W. 2 kosa fleksibilnih, prosojnih PVC gibkih cevi z mrežasto tkanino  $\frac{1}{2}$ " T60, vsaka dolžine 3 m, temperaturno obstojni  $\leq 60^\circ\text{C}$ . V kartonu. Št. izdelka 115312 € 599,-

€ **522,-**

## REMS Solar-Push I 80

Električna enota za polnjenje in izpiranje za enostavno in hitro polnjenje, izpiranje in odzračevanje zaprtih sistemov. Količina črpalnega medija  $\leq 27$  l/min, prostornina posode 30 l. Z rotorsko črpalko, obstojen proti temperaturi pri trajni obremenitvi  $\leq 80^\circ\text{C}$ . Delovni pritisk 0,65 MPa/6,5 bar/94 psi. Kondenzatorski motor 230 V, 50 Hz, 1000 W. Varnostni ventil za sprostitvev tlaka. 2 kosa fleksibilnih EPDM tankih cevk  $\frac{1}{2}$ " T 100, 3 m dolžine, obstojne pri temperaturi  $\leq 100^\circ\text{C}$ . V kartonskem zaboju. Št. izdelka 115311 € 715,-

€ **619,-**



## Fini filter z vrečko s finim filtrom 70 $\mu\text{m}$

sestavljen iz navojnega pokrova s priključkom povratnega toka za povratni vod s priključkom  $\frac{1}{4}$ ", adapter, 1 kos vrečke s finim filtrom 70  $\mu\text{m}$ , za izpiranje naprav za talno/stensko ogrevanje in za odstranitev blata. Št. izdelka 115220 € 62,-

## Fini filter s vstavkom finega filtra 90 $\mu\text{m}$

pralen, z veliko prestrezno posodo za nečistoče, za povratni vod s priključkom  $\frac{1}{4}$ ", za izpiranje naprav za talno/stensko ogrevanje in za odstranitev blata. Št. izdelka 115323 € 144,30

## Prekrmilni ventil smeri toka

v setu z EPDM gibko cevjo z mrežasto tkanino  $\frac{1}{2}$ " T100, za izpiranje naprav za talno/stensko ogrevanje in za odstranitev blata zaradi sunkov tlaka pri spremembi smeri toka. Št. izdelka 115326 € 191,80

## REMS Push – zanesljivo tesnenje.

Tlačni bat iz medenine

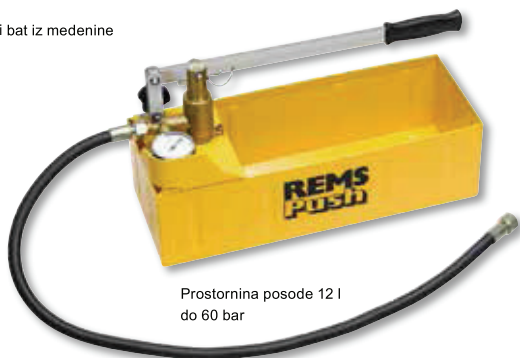

Prostornina posode 12 l do 60 bar

### REMS Push

Ročna tlačna črpalka za preizkušanje tlaka z manometrom,  $p \leq 6$  MPa/60 bar/870 psi, za preizkus tlaka in tesnjenja cevnih sistemov in posod do 6 MPa/60 bar/870 psi. Posoda je odporna proti koroziji, iz prašno lakirane jeklene pločevine za količino polnjenja 12 l. Visokotlačna gibka cev dolžine 1,5 m s priključkom  $\frac{1}{2}$ ". V kartonu. Št. izdelka 115000 € 185,-

€ **155,-**



Posoda iz nerjavnega jekla

### REMS Push INOX

Ročna tlačna črpalka za preizkušanje tlaka z manometrom,  $p \leq 6$  MPa/60 bar/870 psi, za preizkus tlaka in tesnjenja cevnih sistemov in posod do 6 MPa/60 bar/870 psi. Posoda iz nerjavnega jekla za količino polnjenja 12 l. Visokotlačna gibka cev dolžine 1,5 m s priključkom  $\frac{1}{2}$ ". V kartonu. Št. izdelka 115001 € 275,-

€ **255,-**

## REMS Pull-Push – Hitro odstranite zamašitev.

Visoka sprednja sila pritiska, ročaj za nastavitve.

Optimalno prilagojeno za čiščenje z 2 manšeti: krajša manšeta je namenjena za pomivalno korito, kad, daljša za toalet.



### REMS Pull-Push

Naprava za sesanje in čiščenje, hitro odstranjevanje zamašitev. Z kratkim ter dolgim manšetam. V kartonskem zaboju. Št. izdelka 170300 € 115,-

€ 103,-

## REMS E-Push 2 – električno polnjenje in preizkušanje.

Armirana visokotlačna gibka cev prepreči popačenje merilnega rezultata.

Sesalna cev s sesalnim filtrom.

Visoko zmogljiva batna črpalka.

Visoka črpalna zmogljivost 7 l/min.

Nastavljiva omejitev tlaka.



Do 60 bar. 1300 W. Samosesalna.

### REMS E-Push 2

Električna tlačna črpalka za preizkušanje tlaka z manometrom, za preizkus tlaka in tesnjenja cevnih sistemov in posod do 6 MPa/60 bar/870 psi, z nastavljivo omejitvijo tlaka. Črpalni agregat s kondenzatorskim motorjem 230 V, 50 Hz, 1300W. Sesalna cev dolžine 1,5 m s priključkom 1/2". Visokotlačna gibka cev dolžine 1,5 m s priključkom 1/2". Preprečevalec povratnega toka. V kartonu. Št. izdelka 115500 € 620,-

€ 555,-

Z avtomatskim spiralnim pomikanjem naprej in nazaj.



0–550 min<sup>-1</sup>  
600 W, le 5,2 kg

### REMS Mini-Cobra A

Električna naprava za čiščenje cevi z avtomatskim spiralnim pomikanjem naprej in nazaj, za cevi Ø 20–50 (75) mm. Za cevne čistilne spirale Ø 8 in 10 mm. Pogonski stroj z gonilom brez potrebe po vzdrževanju, univerzalnim motorjem 230 V, 50–60 Hz, 600 W, posebej močnim navorom pri levem in desnem teku pri nizkem številu vrtljajev, varnostno stikalo na dotik. Brezstopenjsko, elektronsko krmiljenje števila vrtljajev (pogonsko stikalo). Plastični spiralni boben iz udarno trdnega materiala, okrepljenega s steklenimi vlakni. Spirala Ø 8 mm, z jedrom, dolžina 7,5 m. V stabilnem zaboju iz jeklene pločevine. Št. izdelka 170021 € 535,-

Kvalitetni nemški proizvod

€ 456,-

Zanesljiva priročna naprava za hitro uporabo pri zamažitvah cevi v kuhinji, kopalnici, stranišču.

Kvalitetni nemški proizvod



### REMS Mini-Cobra

Naprava za čiščenje cevi Ø 20–50 (75) mm, z ročnim zaganjačem in šestrobim sojemalnikom za običajni pogonski stroj - (električni, počasi delujoč vrtljni stroj z brezstopenjskim pogonom ali vijaknik). Za cevne čistilne spirale Ø 6, 8 in 10 mm. Plastični spiralni boben iz udarno trdnega materiala, okrepljenega s steklenimi vlakni. Hitrovpeljna glava. Spirala Ø 8 mm, dolžina 7,5 m. V kartonu. Št. izdelka 170010 € 129,-

€ 117,-

Kvalitetni nemški proizvod



### Spirale za čiščenje cevi

16 × 2,3 m Št. izdelka 171200 € 46,90

22 × 4,5 m Št. izdelka 172200 € 74,60

## REMS Cobra – čiste cevi – enostavno in hitro.

Hitri obračalnik z delnimi spiralami za delovne dolžine do 70 m. Učinkovito centrifugiranje in rezkanje do 740 min<sup>-1</sup>.

Zaprto pogonsko vreteno ščiti motor in pogon pred umazanijo in vodo.

### REMS Cobra 22 Set 16+22

Električni stroj za čiščenje cevi Ø 20–150 mm. Pogonski stroj z gonilom z zobatim jermenom, ki ga ni potrebno vzdrževati, kondenzatorski motor 230 V, 50 Hz, 750 W, levi in desni tek, vodilna gibka cev. Zaščitno stikalo (PRCD). 5 delne spirale 16 × 2,3 m v spiralni košari, ravni sveder 16, kijasti sveder 16, ozobljeni listni sveder 16/25, rezalec spirale 16, 5 delnih spiral 22 × 4,5 m v spiralni košari, ravni sveder 22, povratni sveder 22, lijačni sveder 22, ozobljeni križni listni sveder 22/35, spiralni rezalec 22/32, 2 para rokavic za upravljanje, zaboj iz jeklene pločevine za vsak set orodja. V kartonu. Št. izdelka 172012 € 1.649,-

€ 1.270,-

# REMS Puma VE – zmogljiva univerzalna žaga z anti vibracijskim sistemom. Hitro menjavanje žaginega lista brez orodja. Prestavljiv podpornik.

Žagin list je možno vstaviti zasukan za 180°.



1300 W – 3,8 kg

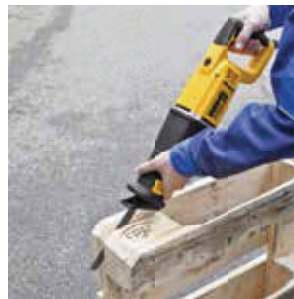

## REMS Puma VE Set

Električna univerzalna sabljasta žaga z Vario-elektroniko (VE) za prostoročno žaganje, z anti vibracijskim sistemom. Pogonski stroj z mehkim lopatnim ročajem, ročično gonilo brez potrebnega vzdrževanja, močni zmogljiv univerzalni motor 230 V, 50–60 Hz, 1300 W, varnostno stikalo na dotik, priključni vodnik 4m. Brezstopenjsko elektronsko krmiljenje števila hodov (pogonsko stikalo) 0 do 2800 min<sup>-1</sup>. 30 mm hod. Prijemalo žaginega lista s sistemom za hitro menjavanje. Prestavljiv podpornik. 1 kos REMS žagin list 210-1,8/2,5. V stabilnem zaboju iz jeklene pločevine. Št. izdelka 560023 € 279,-

€ **211,-**

## REMS žagini listi za kovino

→ REMS Puma, REMS Cat, REMS Akku-Cat, REMS Tiger, itn.



Naziv	Dolžina mm	Razdelitev zob mm	Material*	Ozobljenje	Količina Kos	Št. izdelka	€	Promocija €
REMS Žagin list 150-1 pločevina, kovina, tudi nerjaveče jeklo, ≥ 1,2 mm	150	1	HSS-Bi fleksibilen	valovito	5	561105	18,20	15,21
REMS Žagin list 200-1 pločevina, kovina, tudi nerjaveče jeklo, ≥ 1,2 mm	200	1	HSS-Bi fleksibilen	valovito	5	561106	23,80	19,89
REMS Žagin list 90-1,4, list za krivulje kovina, tudi nerjaveče jeklo, ≥ 1,5 mm	90	1,4	HSS-Bi	valovito	5	561107	15,10	12,62
REMS Žagin list 150-1,4 kovina, tudi nerjaveče jeklo, ≥ 1,5 mm	150	1,4	HSS-Bi fleksibilen	valovito	5	561104	19,00	15,88
REMS Žagin list 200-1,4 kovina, tudi nerjaveče jeklo, ≥ 1,5 mm	200	1,4	HSS-Bi fleksibilen	valovito	5	561108	23,80	19,89
REMS Žagin list 100-1,8 kovina, tudi nerjaveče jeklo, ≥ 2 mm	100	1,8	HSS-Bi fleksibilen	valovito	5	561101	16,20	13,54
REMS Žagin list 150-1,8 kovina, tudi nerjaveče jeklo, ≥ 2 mm	150	1,8	HSS-Bi fleksibilen	valovito	5	561103	19,00	15,88
REMS Žagin list 200-1,8 kovina, tudi nerjaveče jeklo, ≥ 2 mm	200	1,8	HSS-Bi fleksibilen	valovito	5	561102	23,80	19,89
REMS Žagin list 200-2,5 kovina, tudi nerjaveče jeklo, ≥ 3 mm	200	2,5	HSS-Bi fleksibilen	razpreto	5	561109	23,80	19,89
REMS Žagin list 280-2,5 kovina, tudi nerjaveče jeklo, ≥ 3 mm	280	2,5	HSS-Bi fleksibilen	razpreto	5	561112	30,10	25,16

## REMS žagini listi za les in kovino

→ REMS Puma, REMS Cat, REMS Akku-Cat, REMS Tiger, itn.



Naziv	Dolžina mm	Razdelitev zob mm	Material*	Ozobljenje	Količina Kos	Št. izdelka	€	Promocija €
REMS Žagin list 210-1,8/2,5 okrogla konica, brez vprijava palete, les, les z žebliji, kovina ≥ 2,5 mm	210	Combo 1,8/2,5	HSS-Bi fleksibilen	razpreto	5	561113	24,90	20,81
REMS Žagin list 150-2,5 les, les z žebliji, palete, kovina ≥ 3 mm	150	2,5	HSS-Bi fleksibilen	razpreto	5	561110	18,20	15,21
REMS Žagin list 225-2,5, posebno debel, za demontažo les, les z žebliji, kovina ≥ 3 mm	225	2,5	HSS-Bi	valovito	3	561114	23,30	19,47
REMS Žagin list 300-2,5, posebno debel, za demontažo les, les z žebliji, kovina ≥ 3 mm	300	2,5	HSS-Bi	valovito	3	561116	31,00	25,91
REMS Žagin list 300-4,2 les	300	4,2	WS	razpreto	5	561111	21,90	18,30
REMS Žagin list 225-3,2/5,0 les, les z žebliji	225	Combo 3,2/5,0	HSS-Bi fleksibilen	razpreto	5	561117	27,60	23,07
REMS Žagin list 290-5,0/6,35 mladi les	290	Combo 5,0/6,35	WS	razpreto	5	561118	30,00	25,07
REMS Žagin list 150-6,35 les	150	6,35	WS	razpreto	5	561119	12,70	10,61

## REMS žagini listi, večnamenski

→ REMS Puma, REMS Cat, REMS Akku-Cat, REMS Tiger, itn.



Naziv	Dolžina mm	Razdelitev zob mm	Material*	Ozobljenje	Količina Kos	Št. izdelka	€	Promocija €
REMS Žagin list 150-4,2 luknjičast beton, mavčne plošče	150	4,2	WS	razpreto	5	561115	15,80	13,20
REMS Žagin list 225-8,5 porozni beton, trd les	225	8,5	HM	razpreto	1	561120	41,40	34,60
REMS Žagin list 300-8,5 porozni beton, trd les	300	8,5	HM	razpreto	1	561121	49,40	41,28
REMS Žagin list 400-8,5 porozni beton, trd les	400	8,5	HM	razpreto	1	561122	70,70	59,09
REMS Žagin list 235-12 luknjičast beton, plovec, opeka	235	12	HM	ravno	1	561123	57,20	47,80
REMS Žagin list 300-12 luknjičast beton, plovec, opeka	300	12	HM	ravno	1	561124	66,30	55,41
REMS Žagin list 300-12, posebno visok list luknjičast beton, plovec, opeka	300	12	HM	ravno	1	561125	78,90	65,94
REMS Žagin list 200 litina idr.	200		HM-G		2	561126	23,50	19,64

\*HSS-Bi: hitrorezno jeklo-iz dveh kovin; WS orodno jeklo; HM: trda kovina; HM-G: trda kovina-granulat

## REMS specialni žagini listi

→ REMS Tiger, itn.



**REMS**

Naziv	Dolžina mm	Razdelitev zob mm	Material*	Ozobljenje	Količina Kos	Št. izdelka	€	Promocija €
REMS specialni žagin list 2"/140-2,5 jeklene cevi ≤ 2"	2"/140	2,5	HSS-Bi	valovito	5	561007	43,50	<b>36,35</b>
REMS specialni žagin list 2"/140-3,2 jeklene cevi ≤ 2"	2"/140	3,2	HSS-Bi	valovito	5	561001	41,30	<b>34,52</b>
REMS specialni žagin list 4"/200-3,2 jeklene cevi ≤ 4"	4"/200	3,2	HSS-Bi	valovito	5	561002	55,00	<b>45,96</b>
REMS specialni žagin list 6"/260-3,2 jeklene cevi ≤ 6"	6"/260	3,2	HSS-Bi	valovito	5	561008	69,80	<b>58,33</b>

Za težko drobljive materiale, npr. nerjavne jeklene cevi, trde lite cevi, namesto REMS - specialnega žaginega lista uporabite finejše ozobljen REMS-univerzalni žagin list v povezavi z REMS Tiger ANC SR z elektronsko regulacijo števila hodov. \* HSS-Bi: hitrorezo jeklo-iz dveh kovin

- 20 %

## REMS univerzalni žagini listi

→ REMS Tiger, REMS Cat, REMS Akku-Cat, itn.



**REMS**

Naziv	Dolžina mm	Razdelitev zob mm	Material*	Ozobljenje	Količina Kos	Št. izdelka	€	Promocija €
REMS Univerzalni žagin list 100-1,8/2,5 za vsa opravila žaganja	100	Combo 1,8/2,5	HSS-Bi fleksibilen	razpreto	5	561006	28,40	<b>23,73</b>
REMS Univerzalni žagin list 150-1,8/2,5 za vsa opravila žaganja	150	Combo 1,8/2,5	HSS-Bi fleksibilen	razpreto	5	561005	40,30	<b>33,68</b>
REMS Univerzalni žagin list 200-1,8/2,5 za vsa opravila žaganja	200	Combo 1,8/2,5	HSS-Bi fleksibilen	razpreto	5	561003	53,70	<b>44,88</b>
REMS Univerzalni žagin list 300-1,8/2,5 za vsa opravila žaganja	300	Combo 1,8/2,5	HSS-Bi fleksibilen	razpreto	5	561004	79,20	<b>66,19</b>

Tudi za les z žebliji, palete. Za težko drobljive materiale, npr. nerjavne jeklene cevi, trde lite cevi, potrebno manjše število hodov, npr. z REMS Tiger ANC SR z elektronsko regulacijo števila hodov.

\* HSS-Bi: hitrorezo jeklo-iz dveh kovin

- 20 %

## REMS Cat ANC VE – žaga karkoli kjerkoli. Vsestransko uporabna in zelo zmogljiva. Robustna in priročna.



Kvalitetni nemški proizvod

1050 W – 3,0 kg



ANC – za največje obremenitve.

### REMS Cat ANC VE Set

Električna univerzalna sabljasta žaga z Vario-elektroniko (VE) za prostoročno žaganje. Pogonski stroj z lopatnim ročajem, oscilacijski pogon brez potrebnega vzdrževanja, zaščiten pred vodo in prahom z vsestransko iglično uležajenim ročičnim gonilom (ANC), močni orbitalni hod, zmogljiv univerzalni motor 230 V, 50–60 Hz, 1050 W, varnostno stikalo na dotik. Brezstopenjsko, elektronsko krmiljenje števila hodov (pogonsko stikalo) 0–2400 min<sup>-1</sup>. Univerzalno prijemalo žaginega lista. Šestrobni vtični ključ. 1 REMS univerzalni žagin list 150-1,8/2,5. V stabilnem zaboju iz jeklene pločevine. 1 kos REMS univerzalni žagini list 150-1,8/2,5. V stabilnem zaboju iz jeklene pločevine. Št. izdelka 560040 € 399,-

€ **322,-**

## REMS Tiger ANC – sabljasta žaga za cevi. Omogoča lahkotno, zelo hitro in pravokotno žaganje.

Fiksno nastavljeno, optimalno število hodov, specialno za žaganje jeklenih cevi.



Upravljalno držalo za 400 % večjo moč pri žaganju

Kvalitetni nemški proizvod

1050 W – le 3 kg

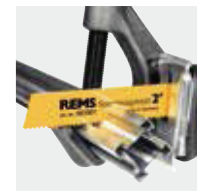
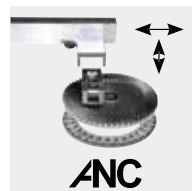

ANC – za največje obremenitve.

### REMS Tiger ANC Set

Električna sabljasta žaga za cevi za lahkotno, hitro, pravokotno žaganje s pomočjo upravljalnega držala za prostoročno žaganje. Pogonski stroj z ravnim strojnimi ročajem, oscilacijski pogon brez potrebnega vzdrževanja, zaščiten pred vodo in prahom z vsestransko iglično uležajenim ročičnim gonilom (ANC), močni orbitalni hod, zmogljiv univerzalni motor 230 V, 50–60 Hz, 1050 W, varnostno stikalo na dotik. Fiksno nastavljeno število hodov 2400 min<sup>-1</sup>. Preobremenitvena zaščita. Univerzalno prijemalo žaginega lista. Šestrobni vtični ključ. Upravljalno držalo do 2"/140-3,2. 2 kosa REMS specialna žagina lista do 2". V stabilnem zaboju iz jeklene pločevine. Št. izdelka 560020 € 509,-

€ **467,-**

## REMS Tiger ANC VE – žaga za instalaterje. Omogoča lahkotno, zelo hitro in pravokotno žaganje.

Z Vario-elektroniko in lopatnim ročajem.



Upravljalno držalo za 400 %  
večjo moč pri žaganju

Kvalitetni nemški proizvod

1050 W – le 3 kg

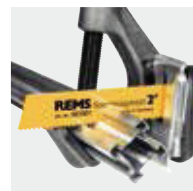

ANC – za največje obremenitve.

### REMS Tiger ANC VE Set

Električna sabljasta žaga za cevi z Vario-elektroniko (VE) za lahkotno, hitro, pravokotno žaganje s pomočjo upravljalnega držala za prostoročno žaganje. Pogonski stroj z lopatnim ročajem, oscilacijski pogon brez potrebnega vzdrževanja, zaščiten pred vodo in prahom z vsestransko iglično uležajenim ročičnim gonilom (ANC), močni orbitalni hod, zmogljiv univerzalni motor 230 V, 50–60 Hz, 1050 W, varnostno stikalo na dotik. Brezstopenjsko, elektronsko krmiljenje števila hodov (pogonsko stikalo) 0–2400 min<sup>-1</sup>. Univerzalno prijemalo žaginega lista. Šestrobni vtični ključ. Upravljalno držalo do 2"/140-3,2. 2 kosa REMS specialna žagina lista do 2". V stabilnem zaboju iz jeklene pločevine.

Št. izdelka 560027 € 530,-

€ **489,-**

## REMS Tiger ANC SR – z regulacijo hitrosti (Speed-Regulation). Omogoča lahkotno, zelo hitro in pravokotno žaganje.

Brezstopenjsko, elektronsko krmiljenje števila hodov.  
Idealna tudi za žaganje nerjavnih jeklenih cevi. Z elektroniko  
za regulacijo hitrosti števila vrtljajev.



Upravljalno držalo za 400 %  
večjo moč pri žaganju

Kvalitetni nemški proizvod

1400 W – 3,1 kg



ANC – za največje obremenitve.

### REMS Tiger ANC SR Set

Električna sabljasta žaga za cevi s Speed-regulacijo (SR) za lahkotno, hitro, pravokotno žaganje s pomočjo upravljalnega držala za prostoročno žaganje. Pogonski stroj z ravnim strojnim ročajem, gonilo brez potrebnega vzdrževanja, zaščiten pred vodo in prahom z vsestransko iglično uležajenim ročičnim pogonom (ANC), močni orbitalni hod, zmogljiv univerzalni motor 230 V, 50–60 Hz, 1400 W, varnostno stikalo na dotik. Brezstopenjska elektronska regulacija števila hodov z lahnim zagonom 700–2400 min<sup>-1</sup>, generatorjem hitrosti, nadzorom temperature in blokirno zaščito. Univerzalno prijemalo žaginega lista. Šestrobni vtični ključ. Upravljalno držalo do 2". 2 kosa REMS specialna žagina lista do 2"/140-3,2. V stabilnem zaboju iz jeklene pločevine.

Št. izdelka 560026 € 596,-

€ **556,-**

## REMS Jumbo E – priročna in lahka.



Delovna plošča 800 × 600 mm  
Delovna višina 800 mm  
Teža 23 kg  
Obremenitev ≤ 300 kg

### REMS Jumbo E – izjemno hitra montaža in demontaža.

Sklopljiva delavnična miza z zaprtjem s kolenastim vzvodom. Delovna plošča v skladu z DIN 68 705. V kartonu.

Št. izdelka 120240 € 199,-

€ **177,-**

## Upravljalno držalo za REMS Tiger idr.

Enkratno upravljalno držalo s 5-kratnim učinkom vzvoda omogoča lahkotno, hitro, pravokotno žaganje povsod na licu mesta, brez primeža. Idealno rokovanje, enostavno in hitro upravljanje, le en ročaj za vpenjanje in žaganje. V kartonu.

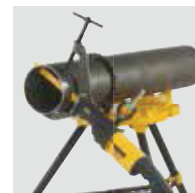

### Upravljalno držalo do 4"

Upravljalno držalo 2 1/2–4"  
Št. izdelka 563100 € 149,-

€ **103,-**

### Upravljalno držalo do 6"

Upravljalno držalo 5–6"  
Št. izdelka 563200 € 169,-

€ **103,-**



## REMS Aquila 3B

Prenosna postaja za obdelavo cevi. Varno vpenjanje cevi do 6". Povsod na licu mesta.

Ø 10–165 mm, ¼–6"



### REMS Aquila 3B

Postaja za obdelavo cevi z verižnim vpenjalcem cevi za vpenjanje cevi Ø 10–165 mm, Ø ¼–6". Delovna plošča z integriranim verižnim vpenjalcem cevi z dvojno vpenjalno čeljustjo, cevno podlago, držali orodja, 3 upogibalni pripravami za upogibanje cevi Ø 10–26 mm, Ø ¼–¾", vpenjalna glava. Sklopljivo-3-nožno ogrodje s ploščo za odlaganje. V kartonu.  
Št. izdelka 120270 € 349,-

€ **322,-**

## REMS Aquila WB

Varno vpenjanje cevi do 6".



Ø 10–165 mm, ¼–6"

Kvalitetni nemški proizvod

### REMS Aquila WB

Visoko kakovosten verižni vpenjalec cevi za vpenjanje cevi Ø 10–165 mm, Ø ¼–6". Osnovna plošča z integriranim verižnim vpenjalcem cevi z dvojnimi vpenjalnimi čeljustmi, podlogo za cevi, upogibalno pripravo. Za delavnično mizo. V kartonu.  
Št. izdelka 120250 € 206,-

€ **184,-**

## REMS DueCento – rezanje do Ø 225 mm.

Pod pravim kotom. Brez ostružkov. Prijazno z vidika varjenja. Hitro. Brez zunanjega srha. Suho. Univerzalen za veliko vrst cevi.



do  
Ø 225 mm



Kvalitetni nemški proizvod

**BREZPLAČNO\***

### REMS DueCento Basic

Stroj za rezanje cevi za hitro, pravokotno rezanje cevi Ø 40–225 mm, brez zunanjega srha. Za cevi sistemov stiskalnega fitinga iz nerjavnega jekla, C-jekla, bakra Ø 54–225 mm. Za jeklene cevi EN 10255 (DIN 2440) DN 50–150, Ø 2–6", lite cevi (SML) EN 877 (DIN 19522) DN 50–200, cevi iz umetne mase SDR 11, debelina stene s ≤ 21 mm, Ø 40–225 mm, večplastne cevi Ø 40–110 mm. Z gonilom brez vzdrževanja, zanesljivim univerzalnim motorjem 230 V, 50–60 Hz, 1200 W. Število vrtljajev 115 min<sup>-1</sup>. Tekalna kolesa iz cevi kaljenega precizijskega jekla za cevi Ø 100–225 mm, Ø 4–6". Varnostno nožno stikalo. Obročni ključ. Brez zunanjega srha. 2 kosa višinsko nastavljivih podstavkov za cevi Ø 100–225 mm, Ø 4–6". V kartonu.  
Št. izdelka 845004 € 1.990,-

### Edinstveno! Patent EP 1 782 904

Gnano rezalno kolo in ravni linijski pomik za hitro rezanje.

#### REMS rezalno kolo Cu-INOX

za cevi sistemov stiskalnega fitinga iz nerjavnega jekla, bakra, C-jekla  
Št. izdelka 845050

€ **72,40**

#### REMS rezalno kolo Cu

posebej za cevi sistemov stiskalnega fitinga iz bakra  
Št. izdelka 845053

€ **72,40**

#### REMS rezalno kolo St

za jeklene cevi, lite cevi (SML)  
Št. izdelka 845052

€ **72,40**

#### REMS rezalno kolo V, s 10

za plastične cevi in večplastne cevi, debelina stene s ≤ 10 mm  
Št. izdelka 845051

€ **72,40**

#### REMS rezalno kolo P, s 21

za plastične cevi in večplastne cevi, debelina stene s ≤ 21 mm  
Št. izdelka 845057

€ **91,60**

#### REMS rezalno kolo C-SF

posebej primerno za cevi sistemov stiskalnega fitinga/  
vtičnih fitingov iz C-jekla, z istočasno izdelavo faze  
Št. izdelka 845055

€ **72,40**

#### Vstavek s tekalnimi kolesci

za rezanje cevi Ø 40–100 mm, Ø 1½–3½"  
Št. izdelka 845060

€ **159,80**

#### Podstavek za cevi Ø 40–100 mm

višinsko nastavljivi, za cevi Ø 40–100 mm, Ø 1½–3½"  
Št. izdelka 845230

€ **102,50**

#### Podstavek za cevi Ø 100–225 mm,

višinsko nastavljivi, za cevi Ø 100–225 mm, Ø 4–6"  
Št. izdelka 845220

€ **102,50**

### Super ponudba!\*

Pri nakupu enega REMS DueCento Basic boste prejeli 3 rezalna kolesa po izbiri brezplačno! Tako boste dodatno privarčevali od € 217,20 do € 274,80.

Št. izdelka 845X03

€ **1.990,-**

**Zelo hitro, npr. INOX Ø 54 mm  
v le 4 sekundah.**



1200 W  
le 17 kg

Kvalitetni nemški proizvod



## REMS Cento – Rezanje in odstranjevanje srha do Ø 115 mm.

Pravokotno. Brez odrezkov. Brez zunanega srha. Suho.

### Edinstveno! Patent EP 1 782 904

Gnano rezalno kolo in ravni linijski pomik za hitro rezanje.

### REMS Cento Basic

Stroj za rezanje cevi za hitro, pravokotno rezanje cevi Ø 8–115 mm, brez zunanega srha. Za cevi sistemov stiskalnega fitinga iz nerjavnega jekla, C-jekla, bakra Ø 8–108 mm. Za jeklene cevi EN 10255 (DIN 2440) DN 10–100, Ø ¼–4", lite cevi (SML) EN 877 DN (19522) DN 50–100, cevi iz umetne mase SDR 11, debelina stene s ≤ 10 mm, Ø 10–110 mm, večplastne cevi Ø 10–110 mm. Z gonilom brez potrebe vzdrževanja, zanesljivim univerzalnim motorjem 230 V, 50–60 Hz, 1200 W. Število vrtljajev 115 min<sup>-1</sup>. Tekalnimi valji iz kaljene precizijske jeklene cevi za cevi Ø 22–115 mm, Ø ¼–4". Varnostno nožno stikalo. Obročni ključ. Brez rezalnega kolesa. Za delavnično mizo ali podstavek. V kartonu. Št. izdelka 845001 € 999,-



**REMS rezalno kolo Cu-INOX kot brezplačen dodatek!\***

Vrednost € 72,40

Št. izdelka 845X02

**€ 993,-**

### REMS rezalno kolo Cu-INOX

za cevi sistemov stiskalnega fitinga iz nerjavnega jekla, bakra, C-jekla  
Št. izdelka 845050

€ 72,40

### REMS rezalno kolo Cu

posebej za cevi sistemov stiskalnega fitinga iz bakra  
Št. izdelka 845053

€ 72,40

### REMS rezalno kolo St

za jeklene cevi, lite cevi (SML)  
Št. izdelka 845052

€ 72,40

### REMS rezalno kolo V, s 10

za plastične cevi in večplastne cevi, debelina stene s ≤ 10 mm  
Št. izdelka 845051

€ 72,40

### REMS rezalno kolo C-SF

posebej primerno za cevi sistemov stiskalnega fitinga/  
vitičnih fitingov iz C-jekla, z istočasno izdelavo faze  
Št. izdelka 845055

€ 72,40

### Paket pribora 1

sestavljajo ga podstavek in REMS Herkules 3B  
Št. izdelka 120X01 € 367,60

€ 321,-

### Paket pribora 2

sestavljajo ga Jumbo, Herkules 3B in Herkules Y  
Št. izdelka 120X02 € 651,80

€ 509,-

### Paket pribora 3

sestavljajo ga Jumbo E in Herkules 3B  
Št. izdelka 120X03 € 421,90

€ 321,-

## Odstranjevalec notranjega srha s cevi do DN 100 – idealen za cevi sistemov stiskalnega fitinga in dr.

### REMS REG 28–108

Odstranjevalec notranjega srha s cevi Ø 28–108 mm, Ø ¼–4".  
Za električni pogon s strojem za rezanje cevi REMS Cento.  
Št. izdelka 113840 € 219,-

€ 192,-

Zaščiteno z nemškim registriranim patentom!  
Patent EP prijavljen!

### REMS REG 10–54 E – tudi za električni pogon

Odstranjevalec notranjega/zunanega srha s cevi za cevi Ø 10–54 mm, ½–2¼". Tudi za električni pogon z REMS Helix (glejte stran 25) in drugimi vrtnalnimi vijačniki (št. vrtljajev ≤ 300 min<sup>-1</sup>), s strojem za rezanje cevi REMS Cento (od datuma proizvodnje 09/2011) ali s krožnimi žagami za rezanje cevi REMS Turbo Cu-INOX (od datuma proizvodnje 09/2011).  
Št. izdelka 113835 € 91,60

€ 81,-



Kvalitetni nemški proizvod



le 2,1 kg

## REMS Akku-Nano – rezanje do Ø 40 mm.

Povsem enostavno delo. Hitro. Pravokotno. Brez odrezkov. Brez zunanjšega srha. Suho.

### REMS Akku-Nano Basic-Pack

Akumulatorski rezalnik cevi za hitro, pravokotno rezanje cevi Ø 10–40 mm, brez zunanjšega srha. Za cevi sistemov stiskalnega fitinga iz nerjavnega jekla, C-jekla, Ø 12–28 mm, bakra Ø 10–35 mm. Večplastne cevi Ø 10–40 mm. Z gonilom brez potrebe po vzdrževanju, zmogljivim akumulatorskim motorjem 10,8 V, 270 W. Število vrtljajev 130 min<sup>-1</sup>. Varnostno stikalo na dotik. Litijeva ionska akumul. baterija 10,8 V, 1,3 Ah, hitri polnilnik za Li-Ion 230 V, 50–60 Hz, 65 W. Protipritisni valji iz kaljenega precizijskega jekla. Univerzalni ključ SW 8. Brez rezalnega kolesa. V nosilni torbi.

Št. izdelka 844011 € 499,-

€ **445,-**

### REMS rezalno kolo Cu-INOX

za cevi sistemov stiskalnega fitinga iz nerjavnega jekla, C-jekla, bakra

Št. izdelka 844050

€ **24,80**

### REMS rezalno kolo V

za večplastne cevi

Št. izdelka 844051

€ **24,80**

Kvalitetni nemški proizvod



le 1,9 kg

## REMS Nano – rezanje do Ø 40 mm.

Povsem enostavno delo. Hitro. Pravokotno. Brez odrezkov. Brez zunanjšega srha. Suho.

### Edinstveno! Patent EP 2 077 175

Optimalna prijemalna točka rezalnega kolesa na cev, ki jo želite razrezati.

### REMS Nano Basic-Pack

Električni rezalnik cevi za hitro, pravokotno rezanje cevi Ø 10–40 mm, brez zunanjšega srha. Za cevi sistemov stiskalnega fitinga iz nerjavnega jekla, C-jekla, Ø 12–28 mm, bakra Ø 10–35 mm. Večplastne cevi Ø 10–40 mm. Z gonilom brez potrebe po vzdrževanju, zanesljivim motorjem na enosmerni tok 230 V, 50–60 Hz, 130 W. Število vrtljajev 130 min<sup>-1</sup>. Valji za protipritis iz kaljenega precizijskega jekla. Varnostno stikalo na dotik. Univerzalni ključ SW 8. Brez rezalnega kolesa. V nosilni torbi.

Št. izdelka 844010 € 359,-

€ **355,-**

### REMS rezalno kolo Cu-INOX

za cevi sistemov stiskalnega fitinga iz nerjavnega jekla, C-jekla, bakra

Št. izdelka 844050

€ **24,80**

### REMS rezalno kolo V

za večplastne cevi

Št. izdelka 844051

€ **24,80**

## REMS REG – Robustno visokokakovostno orodje za odstranjevanje notranjega in zunanjšega srha s cevi.



Za nerjavne jeklene cevi, druge jeklene cevi, za bakrene, medeninaste, aluminijske in plastične cevi.

### REMS REG 8–35

Odstranjevalec notranjega/zunanjšega srha s cevi za cevi Ø 8–35 mm, Ø ¼–1¼".

Št. izdelka 113825 € 43,60

€ **37,-**

### REMS REG 10–54

Odstranjevalec notranjega/zunanjšega srha s cevi za cevi Ø 10–54 mm, Ø ½–2¼".

Št. izdelka 113830 € 49,90

€ **42,-**

Zaščiten z nemškim registriranim patentom! Patent EP prijavljen!

### REMS REG 10–54 E – tudi za električni pogon

Odstranjevalec notranjega/zunanjšega srha s cevi za cevi Ø 10–54 mm, ½–2¼". Tudi za električni pogon z REMS Helix (glejte stran 25) in drugimi vrtnalnimi vijačniki (št. vrtljajev ≤ 300 min<sup>-1</sup>), s strojem za rezanje cevi REMS Cento (od datuma proizvodnje 09/2011) ali s krožnimi žagami za rezanje cevi REMS Turbo Cu-INOX (od datuma proizvodnje 09/2011).

Št. izdelka 113835 € 91,60

€ **81,-**

## Robustno kakovostno orodje z dolgo življenjsko dobo, ki je primerno pri velikih obremenitvah.

Robustna izvedba iz krom-vanadijevega jekla, v celoti iz jekla, utopno kovane, kaljene, prašno lakirane. Kaljena, ozobljenje z visoko odpornostjo proti obrabi.



### REMS Catch S 1" + S 1½" + W 240

Cevne klešče z zevjo S, švedski model. DIN 5234 – oblika C. Klešče za vodne črpalke, zglob je vtaknjen skozi (profesionalna uporaba), 7-kratno prestavljive. ISO 8976. Št. izdelka 116X01 € 98,30

€ 61,-

### REMS Catch S 1" + S 1½" + S 2"

Cevne klešče z zevjo S, švedski model. DIN 5234 – oblika C. Št. izdelka 116X02 € 144,90

€ 89,-

## REMS Akku-ROS P 40 – Hitro rezanje cevi brez naprežanja. Zelo zmogljive, npr. večplastna cev Ø 20 mm le v 4 s.

Do 200 odrezov z eno polnitvijo akumulatorske baterije!

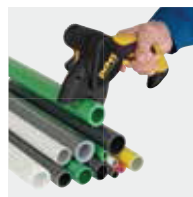

Le 1,2 kg!

Klinasto rezilo za univerzalno rezanje plastičnih in večplastnih cevi.

### REMS Akku-ROS P 40 Set

Akumulatorske cevne škarje za hitro in preprosto rezanje plastičnih cevi in večplastnih cevi Ø ≤ 40 mm, Ø ≤ 1%, s ≤ 6,7 mm. Električni pogon z zmogljivim akumulatorskim motorjem 9,6 V, 70 W, gonilom brez potrebe po vzdrževanju, varnostnim stikalom na dotik, stikalom za vklop/izklop. Akum. baterija NiMH 9,6 V, 1,0 Ah, polnilnik NiMH 100–240 V, 50–60 Hz, 6 W. S klinastim rezilom. V kartonu. Št. izdelka 291310 € 112,90

€ 100,-

## REMS RAS P – visoko obremenljiv rezalnik cevi za rezanje plastičnih cevi in večplastnih cevi.

International Design Award



### REMS RAS P 10–40

Rezalnik cevi za cevi Ø 10–40 mm, ½–1½". Št. izdelka 290050 € 99,90

€ 89,-

Kvalitetni nemški proizvod



### REMS RAS P 50–110

Rezalnik cevi za cevi Ø 50–110 mm, 2–4". Št. izdelka 290100 € 155,-

€ 138,-

Kvalitetni nemški proizvod



### REMS RAS P 10–63

Rezalnik cevi za cevi Ø 10–63 mm, ½–2". Št. izdelka 290000 € 107,70

€ 98,-



### REMS RAS P 110–160

Rezalnik cevi za cevi Ø 110–160 mm, 4–6". Št. izdelka 290200 € 192,-

€ 174,-

## REMS ROS P – priročne cevne škarje za čisto, hitro rezanje plastičnih cevi in večplastnih cevi.

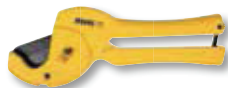

### REMS ROS P 26

Hitro rezanje, samo en rez. Cevne škarje za enoročno posluževanje. Za cevi Ø ≤ 26 mm, 1". Št. izdelka 291240 € 38,60

€ 31,-



### REMS ROS P 35

Cevne škarje s hitrim povratnim tekom za cevi Ø ≤ 35 mm, 1½". Št. izdelka 291200 € 41,30

€ 37,-



Avtomatika

### REMS ROS P 35 A

Cevne škarje z avtomatskim povratnim tekom za cevi Ø ≤ 35 mm, 1½". Št. izdelka 291220 € 51,70

€ 48,-



### REMS ROS P 42

Cevne škarje s hitrim povratnim tekom za cevi Ø ≤ 42 mm, 1½". Št. izdelka 291250 € 72,40

€ 66,-

Za posebej lahko rezanje.

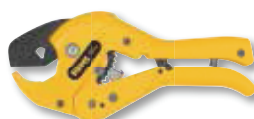

### REMS ROS P 42 PS

Cevne škarje s hitrim povratnim tekom za cevi Ø ≤ 42 mm, 1½". Št. izdelka 291000 € 59,-

€ 49,-

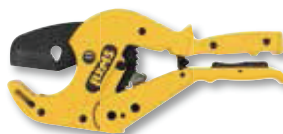

### REMS ROS P 63 P

Cevne škarje s hitrim povratnim tekom za cevi Ø ≤ 63 mm, 2". Št. izdelka 291270 € 116,90

€ 98,-

**REMS RAS Cu-INOX S – Visoko obremenljiv rezalnik cevi za rezanje cevi iz nerjavnega jekla, C-jekla, bakra, itd. Za posebej enostavno rezanje.**



Iglično uležajeni protipritisni valji.  
Iglično uležajeno protipritisno kolo.



Hitro prestavljanje dostavnega vretena v obe smeri. (REMS RAS Cu-INOX 8-64 S).



**Novost**

**REMS RAS Cu-INOX 3-28S Mini**  
Iglični ležaj. Za cevi Ø 3-28 mm, ¼-1¼".  
Št. izdelka 113241 € 37,20

€ **34,-**



**REMS RAS Cu-INOX 3-35S**  
Iglično uležajen, z integriranim odstranjevalcem srha. Za cevi Ø 3-35 mm, ¼-1¾".  
Št. izdelka 113351 € 54,90

€ **42,-**



**REMS RAS Cu-INOX 8-64S**  
Iglično uležajen, s hitro nastavitvijo. Za cevi Ø 8-64 mm, ¾-2½".  
Št. izdelka 113401 € 144,80

€ **115,-**

Kvalitetni nemški proizvod

**REMS RAS Cu-INOX – visoko obremenljiv rezalnik cevi za rezanje cevi iz nerjavnega jekla, C-jekla, bakra i. dr.**

Robustna, stabilna konstrukcija za težke razmere uporabe. Posebej stabilno vreteno, dolgo vodilo vretena in posebej kaljeni protipritisni valji. Zaradi tega natančno vodenje ob cevi, enostavna dostava, enostavno rezanje in natančen pravokoten rez.

**International Design Award**



**REMS RAS Cu-INOX 6-42**  
Rezalnik cevi za cevi Ø 6-42 mm, ¼-1¾".  
Št. izdelka 113380 € 104,10

€ **95,-**

Kvalitetni nemški proizvod



**REMS RAS Cu-INOX 3-35**  
Rezalnik cevi za cevi Ø 3-35 mm, ¼-1¾", z integriranim odstranjevalcem srha s cevi.  
Št. izdelka 113350 € 39,90

€ **30,-**



**REMS RAS Cu-INOX 6-64**  
Rezalnik cevi za cevi Ø 6-64 mm, ¼-2½".  
Št. izdelka 113400 € 124,10

€ **110,-**



**REMS RAS Cu-INOX 3-42**  
Rezalnik cevi za cevi Ø 3-42 mm, ¼-1¾", z integriranim odstranjevalcem srha s cevi.  
Št. izdelka 113330 € 51,20

€ **38,-**

**REMS RAS Cu – visoko obremenljiv rezalnik cevi posebej za rezanje bakrenih cevi**

Posebej stabilno vreteno, dolgo vodilo vretena in posebej kaljeni protipritisni valji. Zaradi tega natančno vodenje ob cevi, enostavna dostava, enostavno rezanje in natančen pravokoten rez.

**International Design Award**



**REMS RAS Cu 8-42**  
Rezalnik cevi za cevi Ø 8-42 mm, ¼-1¾".  
Št. izdelka 113370 € 93,10

€ **85,-**

Kvalitetni nemški proizvod



**REMS RAS Cu 3-35**  
Rezalnik cevi za cevi Ø 3-35 mm, ¼-1¾", z integriranim odstranjevalcem srha s cevi.  
Št. izdelka 113340 € 36,50

€ **30,-**



**REMS RAS Cu 8-64**  
Rezalnik cevi za cevi Ø 8-64 mm, ¼-2½".  
Št. izdelka 113410 € 111,90

€ **97,-**



**REMS RAS Cu 3-42**  
Rezalnik cevi za cevi Ø 3-42 mm, ¼-1¾", z integriranim odstranjevalcem srha s cevi.  
Št. izdelka 113320 € 46,50

€ **38,-**

## Sistem s štirimi možnostmi uporabe! Idealen za instalaterja.



Kvalitetni nemški proizvod

### REMS Picus SR Set Titan

Električni diamantni vrtni stroj za jedrovanje z regulacijo hitrosti. Za jedrovanje v beton, armirani beton do Ø 162 (200) mm, zid in druge materiale do Ø 250 mm. Za suho in mokro vrtnje, ročno vodenje ali s pomočjo vrtnega stojala. Pogonski stroj z vrtno krono - priključni navoj UNC 1¼ zunanji, G ½ notranji, dvostopenjsko gonilo, ki ga ni potrebno vzdrževati z varnostno drsno sklopko, univerzalni motor 230 V, 50–60 Hz, 2200 W. Brezstopenjska elektronska regulacija števila vrtljajev 250 min<sup>-1</sup> do 500 min<sup>-1</sup> (1. stopnja) oz. 600 min<sup>-1</sup> do 1200 min<sup>-1</sup> (2. stopnja), zaščita pred pregrevanjem. Multifunkcijska elektronika z lahnim zagonom, omejitvijo števila vrtljajev pri prostem teku, preobremenitveno zaščito, blokirno zaščito. Stikalo na dotik z aretiranjem. Zaščitno stikalo za osebe (PRCD). Priprava za dovod vode, z nastavljivim zapornim ventilom in hitro sklopko za ustavev vode in priključkom gibke cevi ½". Protidržalo. Univerzalni ključ SW 32. V stabilnem zaboju iz jeklene pločevine. Stojalo za vrtnje REMS Titan skupaj s setom za pritrditev v zid in beton. Brez diamantnih vrtnih kron za jedrovanje.

Št. izdelka 183022 € 2.319,-

€ **1.949,-**

### REMS Picus SR Set 62-82-132 Titan

Kot št. izdelka 183022, vendar z REMS univerzalnimi diamantnimi vrtnimi kronami za jedrovanje UDKB Ø 62, 82, 132 mm.

Št. izdelka 183023 € 2.922,-

€ **2.328,-**

... sedaj z vrtnim stojalom REMS Titan – za najvišje zahteve. Za jedrovanje do Ø 300 mm.

### REMS Picus S2/3,5 – za jedrovanje v armirani beton i. idr. do Ø 300 mm.



### REMS Picus S2/3,5 Set Titan

Električni diamantni vrtni stroj za jedrovanje v beton, armirani beton, zidovje vseh vrst, naravni kamen, asfalt, estrihe vseh vrst, do Ø 300 mm. Za suho in mokro vrtnje s pomočjo vrtnega stojala. Pogonski stroj z vrtno krono - priključni navoj UNC 1¼ zunanji, brezstopenjskim gonilom brez potrebe po vzdrževanju z varnostno drsno sklopko, univerzalnim motorjem 230 V, 50–60 Hz, 3420 W. Multifunkcijska elektronika z lahnim zagonom, omejitvijo števila vrtljajev pri prostem teku, preobremenitveno zaščito, blokirno zaščito. Klecno stikalo. Zaščitno stikalo za osebe (PRCD). Število vrtljajev pod obremenitvijo vrtna krone 320 min<sup>-1</sup>, 760 min<sup>-1</sup>. Priprava za dovod vode za mokro vrtnje, z nastavljivim zapornim ventilom in hitro sklopko za ustavev vode in priključkom gibke cevi ½". Obroč za hitro snetje. Univerzalni ključ SW 32. Stojalo za vrtnje REMS Titan skupaj s setom za pritrditev v zid in beton. Brez diamantnih vrtnih kron za jedrovanje.

Št. izdelka 180030 € 3.639,-

€ **3.220,-**

### REMS Picus S1 – cenovno ugodna alternativa



### ... sedaj z vrtnim stojalom REMS Simplex 2

Trpežno, priročno vrtno stojalo za jedrovanje do Ø 200 mm. Vrtni steber iz štirirobne precizijske jeklene cevi Ø 50 mm, ki je torzijsko in upogibljivo toga, hladno utrjena, s posebej majhnimi tolerancami, za vodenje pomičnega drsnika z zelo majhnimi vibracijami.

### REMS Picus S1 Set Simplex 2

Električni diamantni vrtni stroj za jedrovanje v beton, armirani beton do Ø 102 (132) mm, zid in druge materiale do Ø 162 mm. Za suho in mokro vrtnje, ročno vodenje ali s pomočjo vrtnega stojala. Pogonski stroj z vrtno krono - priključni navoj 1¼ zunanji, G ½ notranji, gonilom brez potrebe po vzdrževanju z varnostno drsno sklopko, univerzalnim motorjem 230 V, 50–60 Hz, 1850 W. Multifunkcijska elektronika z lahnim zagonom, omejitvijo števila vrtljajev pri prostem teku, preobremenitveno zaščito, blokirno zaščito. Stikalo na dotik z aretiranjem. Zaščitno stikalo za osebe (PRCD). Število vrtljajev pod obremenitvijo vrtna krone 580 min<sup>-1</sup>. Priprava za dovod vode za mokro vrtnje, z nastavljivim zapornim ventilom in hitro sklopko za ustavev vode in priključkom gibke cevi ½". Protidržalo. Pripomoček za navrtavanje G ½ s svodom Ø 8 mm, šestrobni vtični ključ SW 3. Univerzalni ključ SW 32. V stabilnem zaboju iz jeklene pločevine. Vrtno stojalo REMS Simplex 2 vklj. s pritrdilnim setom za zid in beton. Brez diamantnih vrtnih kron za jedrovanje.

Št. izdelka 180032 € 1.930,-

€ **1.704,-**

## Starter-set za majhno ceno. Idealen za instalaterja.



### REMS UDKB Set 62-82-132

Ø 62, 82, 132 mm  
Št. izdelka 181101 € 603,-

€ **389,-**

### REMS UDKB LS Set 62-82-132

Ø 62, 82, 132 mm  
Št. izdelka 181111 € 665,-

€ **433,-**

## REMS Turbo Cu-INOX – z majhnim srhom, pod pravim kotom, hitro.



### REMS Turbo Cu-INOX Basic

Krožna žaga za rezanje cevi z univerzalnim dvojnimi vpenjalcem za hitro žaganje z majhnim srhom, pod pravim kotom. Idealno za nerjavne jeklene cevi in bakrene cevi sistemov stiskalnih fittingov. Za REMS žagin list Ø 225 mm. Z gonilom brez vzdrževanja, zanesljivim univerzalnim motorjem 230V, 50–60Hz, 500W, varnostnim tipkovnim stikalom, zaščitnim pokrovom žaginega lista. Število vrtljajev 60 min<sup>-1</sup>. Obročni ključ. Šestrobni vtični kjuč. Brez žaginega lista. Za delavnično mizo ali podstavek. V kartonu.

Št. izdelka 849006 € 899,-



+ darilni paket v vrednosti € 378,70\*

1 REMS krožni žagin list za kovino HSS-E (legiran s kobaltom), fino nazobčan, 225×2×32, 220 zobov, zelo dolga življenjska doba. 1. podstavek

Št. izdelka 849X01

€ **950,-**

## Univerzalne diamantne vrtalne krone za jedrovanje REMS

Induktivno lotano na avtomatskih napravah za latanje, omogoča enakomerno visoko kakovost lotnih spojev. Vrtalne cevi z lotanimi diamantnimi segmenti so obnovljive z enostavnimi trdim latanjem.

Univerzalna uporaba za vse materiale, za suho in mokro vrtanje, uporaba z ročnim vodenjem ali s pomočjo vrtalnega stojala. Enoten priključni navoj UNC 1¼ notranji. Globina vrtanja 420 mm. Diamantni segmenti s klinastim rezom (»strešna oblika«) za hitro, lahko in mirno navrtavanje. Posebej razviti, visoko kakovostni diamantni segmenti z visokim diamantnim deležem in posebno vezavo, za odlično zmogljivost vrtanja in posebej visoko življenjsko dobo. Idealno za univerzalno uporabo v armirani beton in zid.

Pogon z vsemi pogonskimi stroji REMS Picus in primernimi pogonskimi stroji drugih znamk s priključnim navojem UNC 1¼ zunanji.

**Induktivno lotano!  
Primerno za obnovitev!**



**– 20 %**

Kvalitetni nemški proizvod

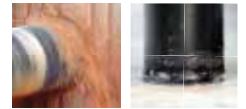

Ø × globina vrtanja × priključek		Št. izdelka	€	Promocija €
UDKB 32 × 420 × UNC 1¼	4	181010	106,00	82,68
UDKB 42 × 420 × UNC 1¼	4	181015	123,00	95,94
UDKB 52 × 420 × UNC 1¼	5	181020	128,00	99,84
UDKB 62 × 420 × UNC 1¼	6	181025	156,00	121,68
UDKB 72 × 420 × UNC 1¼	7	181030	170,00	132,60
UDKB 82 × 420 × UNC 1¼	7	181035	171,00	133,38
UDKB 92 × 420 × UNC 1¼	8	181040	185,00	144,30
UDKB 102 × 420 × UNC 1¼	8	181045	190,00	148,20
UDKB 112 × 420 × UNC 1¼	9	181050	215,00	167,70
UDKB 125 × 420 × UNC 1¼	10	181057	249,00	194,22
UDKB 132 × 420 × UNC 1¼	11	181060	276,00	215,28
UDKB 152 × 420 × UNC 1¼	12	181065	314,00	244,92
UDKB 162 × 420 × UNC 1¼	12	181070	337,00	262,86
UDKB 182 × 420 × UNC 1¼	12	181075	349,00	272,22
UDKB 200 × 420 × UNC 1¼	12	181080	358,00	279,24
UDKB 225 × 420 × UNC 1¼	13	181085	475,00	370,50
UDKB 250 × 420 × UNC 1¼	14	181090	535,00	417,30
UDKB 300 × 420 × UNC 1¼	22	181095	599,00	467,22

## Univerzalne diamantne vrtalne krone za jedrovanje REMS - LS (LASER)

Lasersko varjene na avtomatiziranih varilnih napravah za nespremenljivo kakovost varjenih spojev. Visoka temperaturna obstojnost – tudi pri izrednih temperaturnih obremenitvah ne pride do odlatanja segmentov zaradi pregrevanja.

Univerzalna uporaba za vse materiale, za suho in mokro vrtanje, uporaba z ročnim vodenjem ali s pomočjo vrtalnega stojala. Enoten priključni navoj UNC 1¼ notranji. Globina vrtanja 420 mm. Diamantni segmenti s klinastim rezom (»strešna oblika«) za hitro, lahko in mirno navrtavanje. Posebej razviti, visoko kakovostni diamantni segmenti z visokim diamantnim deležem in posebno vezavo, za odlično zmogljivost vrtanja in posebej visoko življenjsko dobo. Idealno za univerzalno uporabo v armirani beton in zid.

Pogon z vsemi pogonskimi stroji REMS Picus in primernimi pogonskimi stroji drugih znamk s priključnim navojem UNC 1¼ zunanji.

**Lasersko varjeno!  
Visoka temperaturna obstojnost!**



**– 20 %**



Ø × globina vrtanja × priključek		Št. izdelka	€	Promocija €
UDKB LS 32 × 420 × UNC 1¼	1	181410	117,00	91,26
UDKB LS 42 × 420 × UNC 1¼	4	181415	136,00	106,08
UDKB LS 52 × 420 × UNC 1¼	5	181420	141,00	109,98
UDKB LS 62 × 420 × UNC 1¼	6	181425	172,00	134,16
UDKB LS 72 × 420 × UNC 1¼	6	181430	187,00	145,86
UDKB LS 82 × 420 × UNC 1¼	7	181435	189,00	147,42
UDKB LS 92 × 420 × UNC 1¼	8	181440	204,00	159,12
UDKB LS 102 × 420 × UNC 1¼	9	181445	209,00	163,02
UDKB LS 112 × 420 × UNC 1¼	9	181450	237,00	184,86
UDKB LS 125 × 420 × UNC 1¼	10	181457	274,00	213,72
UDKB LS 132 × 420 × UNC 1¼	10	181460	304,00	237,12
UDKB LS 152 × 420 × UNC 1¼	11	181465	346,00	269,88
UDKB LS 162 × 420 × UNC 1¼	12	181470	371,00	289,38
UDKB LS 182 × 420 × UNC 1¼	13	181475	384,00	299,52
UDKB LS 200 × 420 × UNC 1¼	14	181480	394,00	307,32

## REMS Pull – za suho in mokro sesanje.

Konstantno visoka sesalna moč s permanentnim avtomatičnim čiščenjem filtra. Certificiran za sprejemanje zdravju škodljivih prahov v skladu z EN 60335-2-69<sup>1)</sup>.

### REMS Pull

Električni sesalnik za suho in mokro sesanje za profesionalno uporabo. Za sesanje prahov, nečistoč in tekočin. Idealen za odstranjevanje prahu pri zarezovanju, rezanju, vrtnanju, jedrovanju in brušenju. Bypass-Motor 230 V, 50–60 Hz, 1200 W. Vklonno/izklonno stikalo in stikalo za avtomatično čiščenje filtra z integrirano zeleno svetilko LED. Stikalo sesalna moč za brezstopensko nastavitve količine zraka  $\leq 61$  l/s. Omejitev polnilnega nivoja z avtomatskim odklopom. Avtomatsko čiščenje filtra. Vtičnica za električna orodja do 2200 W, z elektronsko vklonno/izklonno avtomatiko. Velika prostornina posode 35 l, polnilna količina za tekočine 19 l. Prevozen, 2 tekalni kolesi, usmerjevalec/usmerjevalec z aretiranjem. Priključni vodnik 7,5 m. 1 kos vrečka papirnega filtra, 1 kos ploskega nagubanega filtra iz papirja. 2 kosa kovinske sesalne cevi, vsaka 0,5 m, ročaj, sesalna gibka cev 2,5 m, podaljšek gibke cevi 2,5 m, nastavek za površinsko sesanje mokro/suho 300 mm s kolesci, krtačnimi trakovi, gumijastimi trakovi. Nastavek za sesanje fug. Adapter sesalna gibka cev/električno orodje. Integrirana držala za priključni vodnik, sesalno gibko cev in pribor. V kartonu.

### REMS Pull L Set

Certificiran sesalnik in odpraševalec za odstranjevanje zdravju škodljivih prahov razreda prašnosti L<sup>1)</sup>. Mejna vrednost izpostavljenosti/mejna vrednost na delovnem mestu > 1 mg/m<sup>3</sup>, stopnja puščanja  $\leq 1$  %.

Št. izdelka 185500 € 520,-

€ 490,-

### REMS Pull L Set W

REMS Pull L Set W – idealen za sesanje umazanije pri mokrem vrtnanju z REMS stojalom. REMS Pull L Set z vodoodpornim filtrom PES in napravo za sesanje.

Št. izdelka 185503 € 862,-

€ 822,-

### REMS Pull M Set

Certificiran sesalnik in odpraševalec za odstranjevanje zdravju škodljivih prahov razreda prašnosti M<sup>1)</sup>. Mejna vrednost izpostavljenosti/mejna vrednost na delovnem mestu > 0,1 mg/m<sup>3</sup>, stopnja puščanja  $\leq 0,1$  %. Anti statični sistem z električno prevodno sesalno gibko cevjo E. Elektronsko nadzorovanje volumenskega pretoka, izbirno stikalo za premer sesalne gibke cevi, zaporni čep za priključni nastavek sesalne gibke cevi.

REMS Pull M z anti statičnim sistemom: Statična elektrika je električno prevodna s pomočjo električno prevodne kovinske sesalne cevi, električno prevodnega primeža E, električno prevodne podaljška sesalne cevi in električno prevodne šobe sesalne cevi katera se prazni z ozemljljivo zgornjega dela sesalca.

Št. izdelka 185501 € 699,-

€ 672,-

### REMS Pull M Set D

REMS Pull M Set D – idealen za sesanje škodljivega prahu pri suhem vrtnanju z REMS Picus S1, Picus SR, Picus S3, itn. REMS Pull M Set s sesalnim rotorjem za sesanje prahu.

Št. izdelka 185504 € 822,20

€ 811,-



Kvalitetni nemški proizvod

\*Temperatura okolice/vode pribl. 18°C.

## REMS Frigo 2 – električno zamrzovanje namesto izpraznitvev. Zelo hitra do 2\"/>

### Edinstveno! Patent EP 1 108 944

Zamrzovalne glave v enem kosu za glavno delovno območje  $\frac{1}{4}$ –1" oz.  $\varnothing$  15–35 mm, reducirni vstavki niso potrebni. Posebej kompaktne zamrzovalne glave z geometrično specialno izoblikovanimi vdolbinami za vsakič različne premere cevi. Zelo ozke, širina le 50 mm. Lahko jih uporabite kjerkoli, tudi na ozkih mestih. Brez čiščenja ter nanašanja paste.

### REMS Frigo 2 Set

Električna naprava za zamrzovanje cevi z zaprtim krogotokom hladilnega sredstva. Za jeklene, bakrene, plastične, večplastne cevi,  $\frac{1}{8}$ –2",  $\varnothing$  10–60 mm. Hladilni agregat 230 V, 50 Hz, 430 W, 2 gibki cevi za hladilno sredstvo, 2 vpenjalna trakova, 2 LCD-digitalni termometer, razpršilka. Pribor za  $\frac{1}{4}$ –1", 15–42 mm. V stabilnem ohišju iz jeklene pločevine.

Št. izdelka 131011 € 1.195,-

€ 961,-



### Set pribora 1½–2" / 54–60 mm

Št. izdelka 131160 € 195,-

€ 155,-



# Sesanje zdravju škodljivih prahov v skladu z EN 60335-2-69

Pri obdelavi mineralnih materialov kot so beton, jeklo, betonski zid, gips, z visoko vsebnostjo kremena, nevarnega mineralnega praha (kristalni silicijum). Vdihavanje silicijumskega praha je škodljivo. Po EN 60335-2-69 je izpostavljenost pri sesanju praha nevarnega limita predpisano uporabljati / mejna izpostavljenost > 0,1 mg/m<sup>3</sup>, najmanj sesalnik prahu kategorije M<sup>1</sup>). REMS Pull M, suhi in mokri sesalci, certificirani za sesanje nevarnega praha, praha kategorije M, poglej str. 16.

## REMS Krokodil – zarezovanje namesto klesanje.



Kvalitetni nemški proizvod

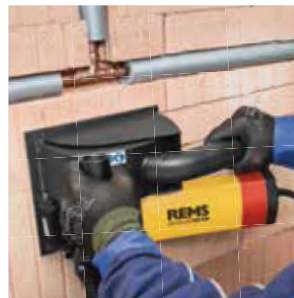

### REMS Krokodil 180 Basic-Pack

Električni diamantni zarezovalni in rezalni brusilni stroj z nastavitvijo hitrosti. Za zarezovanje in rezanje, npr. betona, armiranega betona, zidovja vseh vrst, naravnega kamna, estrihov vseh vrst. Globina reza ≤ 63 mm, brezstopenjsko nastavljiva. Širina zareze ≤ 62 mm, večstopenjska z distančnimi ploščami 3, 6, 10, 20 mm. Pogonski stroj s pogonskim valjem Ø 22,2 mm, za 1, 2 ali 3 diamantnima rezalnima ploščama v skladu z EN 13236, Ø ≤ 180 mm, z gonilom z varnostno drsno sklopko, univerzalnim motorjem 230 V, 50–60 Hz, 2000 W. Multifunkcijska elektronika z lahkim zagonom, omejitvijo števila vrtljajev pri prostem teku, preobremenitveno zaščito. Zaščita proti ponovnemu vklopu po izpadu električnega toka. Število vrtljajev pod obremenitvijo 5000 min<sup>-1</sup>. Sesalni nastavek za priključitev sesalnika/odpraševalca (npr. REMS Pull M). Nasadni ključ SW 13. V stabilnem zaboju iz jeklene pločevine. Št. izdelka 185011 € 899,-

+ darilni paket v vrednosti € 87,80\*

2 REMS Universal-diamantna rezalna plošča LS-Turbo Ø 180 mm



Št. izdelka 185X03 € **899,-**

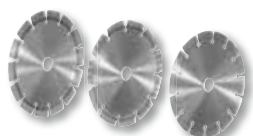

REMS Universal-diamantna rezalna plošča Eco Ø 180 mm  
sintrana, s kovinskim osnovnim telesom v skladu z EN 13236  
Št. izdelka 185025

€ **18,90**

REMS Universal-diamantna rezalna plošča LS-Turbo Ø 180 mm  
lasersko varjena, obstojna pri visokih temperaturah, za hitre reze in reze v posebej trde materiale, s kovinskim osnovnim telesom v skladu z EN 13236  
Št. izdelka 185026

€ **43,90**

REMS Universal-diamantna rezalna plošča LS H-P Ø 180 mm  
High-Performance, lasersko varjena, obstojna pri visokih temperaturah, za hitre reze in reze v posebej trde materiale, z dolgo življenjsko dobo, s kovinskim osnovnim telesom v skladu z EN 13236  
Št. izdelka 185027

€ **84,90**

\*Upošteвайте nacionalne predpise za sprejemanje in odstranjevanje zdravju škodljivih prahov.

### REMS Krokodil 125 Basic-Pack

Električni diamantni zarezovalni in rezalni brusilni stroj za zarezovanje in rezanje, npr. betona, armiranega betona, zidovja vseh vrst, naravnega kamna, estrihov vseh vrst. Globina reza ≤ 38 mm, brezstopenjsko nastavljiva. Širina zareze ≤ 43 mm, večstopenjska z distančnimi ploščami 3, 6, 10, 20 mm. Pogonski stroj s pogonskim valjem Ø 22,2 mm, za 1 ali 2 diamantnima rezalnima ploščama v skladu z EN 13236, Ø ≤ 125 mm, z gonilom z varnostno drsno sklopko, univerzalnim motorjem 230 V, 50–60 Hz, 1850 W. Multifunkcijska elektronika z lahkim zagonom, omejitvijo števila vrtljajev pri prostem teku, preobremenitveno zaščito. Varnostno tipalno stikalo z zaporo ponovnega vklopa. Število vrtljajev pod obremenitvijo 5000 min<sup>-1</sup>. Sesalni nastavek za priključitev sesalnika/odpraševalca (npr. REMS Pull M). Nasadni ključ SW 13. V stabilnem zaboju iz jeklene pločevine. Št. izdelka 185010 € 749,-

+ darilni paket v vrednosti € 49,80\*

2 REMS Universal-diamantna rezalna plošča LS-Turbo Ø 125 mm



Št. izdelka 185X02 € **745,-**



REMS Universal-diamantna rezalna plošča Eco Ø 125 mm  
sintrana, obstojna pri visokih temperaturah s kovinskim osnovnim telesom v skladu z EN 13236  
Št. izdelka 185020

€ **7,90**

REMS Universal-diamantna rezalna plošča LS-Turbo Ø 125 mm  
lasersko varjena, obstojna pri visokih temperaturah, za hitre reze in reze v posebej trde materiale, s kovinskim osnovnim telesom v skladu z EN 13236  
Št. izdelka 185021

€ **24,90**

REMS Universal-diamantna rezalna plošča LS H-P Ø 125 mm  
High-Performance, lasersko varjena, obstojna pri visokih temperaturah, za hitre reze in reze v posebej trde materiale, z dolgo življenjsko dobo, s kovinskim osnovnim telesom v skladu z EN 13236  
Št. izdelka 185022

€ **49,90**

## REMS CamScope / REMS CamScope S – briljantne slike in video posnetki iz votlin, jaškov in cevi. Dokumentacija na kartici Micro SD.



Snemljiva kontrolna enota za prenos signalov z radiotehniko!



+   
 +

vključeno  
Kartica Micro SD 2 GB



Datum in čas posnetka se lahko po izbiri shranita na sliki in video posnetku. Takojšnje predvajanje shranjenih posnetkov ali prenos s kartico Micro SD na druge naprave. Prikluček USB za neposredno povezavo z računalnikom ali prenosnikom.



### REMS CamScope Li-Ion

Mobilna, priročna kamera-endoskop z radiotehniko za cenovno ugodno inšpekcijo in analizo poškodb v težko dostopnih prostorih, kot so votline, jaški, cevi ipd. Dokumentacija slik in video posnetkov na kartici Micro SD. Ročna naprava s 4 baterijami 1,5 V, AA, LR6. Snemljiva kontrolna enota z radiotehniko, barvnim displejem 3,5" TFT LCD, rezo za kartico Micro SD, priključkom USB, konektorjem video izhoda PAL/NTSC, vgrajeno litijevo ionsko akumulatorsko baterijo 3,7 V, 1,2 Ah. Kartica Micro SD z 2 GB. Napajanje/litijev ionski polnilnik 100–240 V, 50–60 Hz, 9 W, za kontrolno enoto. Kabel USB, video kabel. V stabilnem kovčku. Po izbiri s setom kamera-kabel 4,5-1, kamera kabel 9-1 ali kamera kabel 16-1.

### REMS CamScope Li-Ion Set 16-1

Kamera-kabel set Color 16-1, ki obsega barvno kamero Ø 16 mm, 704×576 pixel s svetilkami LED z belo svetlobo in možnostjo zatemnitve, s funkcijo fiksnega fokusa in zelo upogibljivim potisnim 1-m-kablom. Zrcalo, kavelj in magnet za namestitev.

Št. izdelka 175110 € 342,90

€ **329,90**

### REMS CamScope Li-Ion Set 9-1

Kamera-kabel set Color 9-1, ki obsega barvno kamero Ø 9 mm, 640×480 pixel s svetilkami LED z belo svetlobo in možnostjo zatemnitve, s funkcijo fiksnega fokusa in zelo upogibljivim potisnim 1-m-kablom. Zrcalo, kavelj in magnet za namestitev.

Št. izdelka 175111 € 349,90

€ **339,90**

### REMS CamScope Li-Ion Set 4,5-1

Kamera-kabel set Color 4,5-1, ki obsega barvno kamero Ø 4,5 mm, 320×240 pixel s svetilkami LED z belo svetlobo in možnostjo zatemnitve, s funkcijo fiksnega fokusa in zelo fleksibilnim potisnim 1-m-kablom. Idealen za inšpekcijo majhnih cevni kolen in ozkih mest.

Št. izdelka 175112 € 401,90

€ **387,90**



### Potisni kabel-podaljšek 900 mm

s sklapljanjem do delovne dolžine 4,5 m

Št. izdelka 175105

€ **35,50**



### REMS CamScope S Li-Ion – z glasovnim posnetkom.

Mobilna, priročna kamera-endoskop z radiotehniko za cenovno ugodno inšpekcijo in analizo poškodb v težko dostopnih prostorih, kot so votline, jaški, cevi ipd. Dokumentacija slik in video posnetkov s tonskim posnetkom na kartici Micro SD. Ročna naprava s 4 baterijami 1,5 V, AA, LR6. Odstranljiva kontrolna enota z radiotehniko, barvnim displejem 3,5" TFT LCD, 3-kratnim digitalnim zoom-om, rezo za kartico Micro SD, priključkom USB, konektorjem video izhoda PAL/NTSC, vgrajeno litijevo ionsko akumulatorsko baterijo 3,7 V, 1,2 Ah. Kartica Micro SD z 2 GB. Napajanje/litijev ionski polnilnik 100–240 V, 50–60 Hz, 9 W, za kontrolno enoto. Kabel USB, video kabel. V stabilnem kovčku. Po izbiri s setom kamera-kabel 4,5-1, kamera kabel 9-1 ali kamera kabel 16-1.

### REMS CamScope S Li-Ion Set 16-1

Kamera-kabel set Color 16-1, ki obsega barvno kamero Ø 16 mm, 704×576 pixel s svetilkami LED z belo svetlobo in možnostjo zatemnitve, s funkcijo fiksnega fokusa in zelo upogibljivim potisnim 1-m-kablom. Zrcalo, kavelj in magnet za namestitev.

Št. izdelka 175130 € 426,90

€ **418,90**

### REMS CamScope S Li-Ion Set 9-1

Kamera-kabel set Color 9-1, ki obsega barvno kamero Ø 9 mm, 640×480 pixel s svetilkami LED z belo svetlobo in možnostjo zatemnitve, s funkcijo fiksnega fokusa in zelo upogibljivim potisnim 1-m-kablom. Zrcalo, kavelj in magnet za namestitev.

Št. izdelka 175131 € 433,90

€ **428,90**

### REMS CamScope S Li-Ion Set 4,5-1

Kamera-kabel set Color 4,5-1, ki obsega barvno kamero Ø 4,5 mm, 320×240 pixel s svetilkami LED z belo svetlobo in možnostjo zatemnitve, s funkcijo fiksnega fokusa in zelo fleksibilnim potisnim 1-m-kablom. Idealen za inšpekcijo majhnih cevni kolen in ozkih mest.

Št. izdelka 175132 € 485,90

€ **475,90**

### Kamera-Kabelsatz Color 16-1 90°

90° barvna kamera pod kotom Ø 16 mm, 640×480 slikovne pike, z upogibljivim potisnim kablom dolžine 1-m.

Št. izdelka 175106

€ **133,50**

## REMS CamScope Wi-Fi – briljantne slike in video posnetki iz votlin, jaškov in cevi.

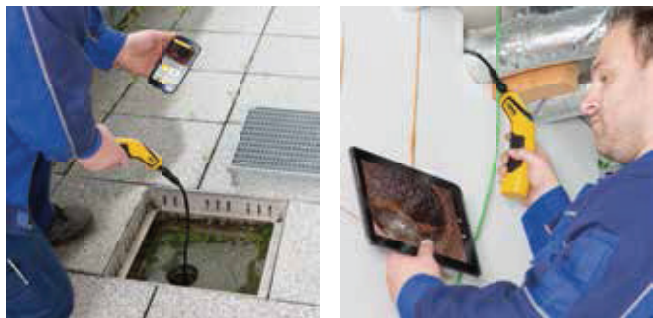

Brezžični prenos slik in video posnetkov na smartphone/ tablični računalnik s sistemi Android in iOS.



### REMS CamScope Wi-Fi – z glasovnim posnetkom.

Mobilni, priročni endoskop s kamero in daljinsko tehniko Wi-Fi za cenovno ugodno inšpekcijo in analizo poškodb v težko dostopnih prostorih, kot so votline, jaški, cevi ipd. Brezžični prenos slik in video posnetkov z glasovnim posnetkom na smartphone/tablični računalnik s sistemi Android ali iOS.\* Kontrolnik s 4 baterijami 1,5 V, AA, LR6. V stabilnem kovčku. Po izbiri s setom kamera-kabel 4,5-1, kamera kabel 9-1 ali kamera kabel 16-1.

### REMS CamScope Wi-Fi Set 16-1

Kamera-kabel set Color 16-1, ki obsega barvno kamero Ø 16 mm, 704 x 576 pixel s svetilkami LED z belo svetlobo in možnostjo zatemnitve, s funkcijo fiksnega fokusa in zelo upogibljivim potisnim 1-m-kablom. Zrcalo, kavelj in magnet za namestitev.

Št. izdelka 175140 € 232,90

€ 219,90

### REMS CamScope Wi-Fi Set 9-1

Kamera-kabel set Color 9-1, ki obsega barvno kamero Ø 9 mm, 640 x 480 pixel s svetilkami LED z belo svetlobo in možnostjo zatemnitve, s funkcijo fiksnega fokusa in zelo upogibljivim potisnim 1-m-kablom. Zrcalo, kavelj in magnet za namestitev.

Št. izdelka 175141 € 239,90

€ 231,90

### REMS CamScope Wi-Fi Set 4,5-1

Kamera-kabel set Color 4,5-1, ki obsega barvno kamero Ø 4,5 mm, 320 x 240 pixel s svetilkami LED z belo svetlobo in možnostjo zatemnitve, s funkcijo fiksnega fokusa in zelo fleksibilnim potisnim 1-m-kablom. Idealen za inšpekcijo majhnih cevnih kolen in ozkih mest.

Št. izdelka 175142 € 291,90

€ 276,90

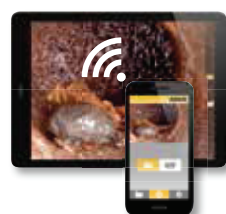

### REMS CamScope App

\*Uporabniški program, brezplačno dobavljiv v Apple App Store ali Android App pri Google Play.



## REMS CamSys – Elektronski inšpekcijski sistem s kamero za stroškovno ugodno inšpekcijo in analizo škode.

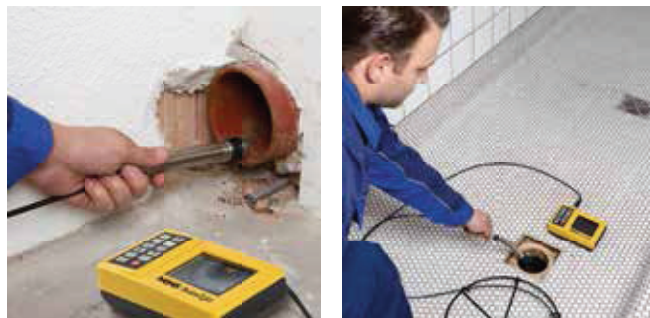

### REMS CamSys Li-Ion Set S-Color

Elektronski inšpekcijski sistem s kamero za stroškovno ugodno inšpekcijo in analizo škode. Dokumentacija slik in video posnetkov na kartici SD z navedbo datuma in časa. Kontrolna enota z mikroprocesorsko tehniko z barvnim displejem 3,5" TFT LCD, rezo za kartico SD, priključkom USB, konektorjem video izhoda PAL/NTSC, vgrajeno litijevo ionsko akumulatorsko baterijo 3,7V, 2,5 Ah, v stabilnem, plastičnem ohišju, zaščiten pred škropljenjem z vodo. Povezovalni kabel dolžine 2 m od kontrolne enote do seta kamera-kabel, oskrba z napetostjo/polnilna naprava 100–240 V, 50–60 Hz, 13 W, SD karta 2 GB, USB-kabel, video kabel, v stabilnem kovčku. Set kamera-kabel S-Color s posebno barvno kamero Ø 25 mm z visoko ločilnostjo z CMOS slikovnim senzorjem in potisnim kablom.

### REMS CamSys Li-Ion Set S-Color 10 K

10 m potisni kabel Ø 4,5 mm z dolžinsko oznako, zelo fleksibilen, v kabelski košari. Za majhne premere cevi in ozke cevne loke Ø (40) 50–150 mm, kanale, jarke, dimnike in druge votle prostore.

Št. izdelka 175008 € 1.609,-

€ 1.479,-



### REMS CamSys Li-Ion Set S-Color 20 H

20 m potisni kabel Ø 4,5 mm, zelo fleksibilen, v motovilu z elektronskim števcem metrov. Za majhne premere cevi in ozke cevne loke Ø (40) 50–150 mm, kanale, jarke, dimnike in druge votle prostore.

Št. izdelka 175007 € 2.049,-

€ 1.869,-



### REMS CamSys Li-Ion Set S-Color 30 H

30 m potisni kabel Ø 5,4 mm, fleksibilen, v motovilu z elektronskim števcem metrov. Za cevi Ø 50–150 mm, kanale, jarke, dimnike in druge votle prostore.

Št. izdelka 175010 € 2.119,-

€ 1.969,-

# REMS TECHNOLOGY LI-ION PLUS



- Litij ionske akumulatorske baterije 14,4 V s kapaciteto 1,6 ali 3,2 Ah za dolgo delovanje.
- Za več kot 300 zatiskov z Viega Profipress DN 15 z napolnjeno baterijo<sup>2)</sup>.
- Posebej visoko obremenljivi.
- Majhna teža.
- Povečano območje delovne temperature – 10 do + 60 °C.
- Zaščita pred globoko izpraznitvijo in preobremenitvijo z nadzorovanjem posameznih celic.
- Nadzor temperature pri postopku polnjenja.
- Kratki časi polnjenja.

**REMS Mini-Press ACC – Radialna stiskalnica za pravo enoročno uporabo! Le 2,4 kg! Univerzalna do Ø 40 mm. Zelo lahka. Zelo majhna. Zelo priročna. Zelo hitra. Vrtljiva 360°.**



Zelo majhna

< 33 cm (V 22)

Dodatno območje stiskanja do 40 mm!



**36**  
MESECEV  
GARANCIJE!

Pogonski stroj s stiskalnimi kleščami V 22 z dolžino 33 cm. Zaradi tega je uporaben kjerkoli, prostoročno, nad glavo, tudi na posebej ozkih mestih.

Posebej kompaktna oblika izgradnje in majhna teža REMS stikalnih klešč Mini zaradi posebne razvrstitve priključka stikalnih klešč (patent EP 1 952 948).



## REMS Mini-Press ACC Li-Ion Basic-Pack

Akumulatorska radialna stiskalnica z avtomatskim povratnim tekom po končanem postopku stiskanja (prisilni postopek), za izdelavo stikalnih spojev Ø 10–40 mm, Ø ¾–1 ¼". Za pogon stikalnih klešč REMS Mini. Vrtljivo prijemalo stikalnih klešč z avtomatsko blokado. Elektro-hidravlični pogon z zmogljivim akumulatorskim motorjem 14,4 V, 420 W, robustnim planetnim gonilom, ekscentrično batno črpalko in kompaktnim hidravličnim sistemom z visoko zmogljivostjo ter varnostnim stikalom na dotik. Initegrirana LED-delovna svetilka. Litijeva ionska akumulatorska baterija 14,4 V, 1,6 Ah, hitri polnilnik Li-Ion/Ni-Cd 230 V, 50–60 Hz, 65 W. V stabilnem zaboju iz jeklene pločevine. Št. izdelka 578012 € 1.069,–

### Super ponudba!\*

Pri nakupu enega REMS Mini-Press ACC Li-Ion Basic-Pack boste prejeli 3 stikalne klešče po izbiri do 35 mm brezplačno! Tako boste dodatno privarčevali od € 252,– do € 299,70.



**BREZPLAČNO\***

Št. izdelka 578X04

€ **1.069,–**



z kontrolo polnjenja  
aku baterije



**←ACC→**

Automatic Circuit Control

z avtomatskim povratnim tekom

Kvalitetni nemški proizvod

Delovna svetilka LED



←ACC→

Automatic Circuit Control

z avtomatskim povratnim tekom

Kvalitetni nemški proizvod

REMS POWER-DRIVE  
Li-ION PLUS

LED

z kontrolo polnjenja  
aku baterije



le 4,3 kg

Delovna svetilka LED

36  
MESECEV  
GARANCIJE!<sup>1)</sup>

Univerzalna do Ø 110 mm. Kompaktna.  
Delo opravi v nekaj sekundah. Vrtljiva 360°.

### REMS Akku-Press Li-Ion Basic-Pack

Akumulatorska radialna stiskalnica z odklopnim signalom po končanem postopku stiskanja, za izdelavo stikalnih spojev Ø 10–108 (110) mm, Ø ¼–4". Litijeva ionska akumulatorska baterija 14,4 V, 3,2 Ah, hitri polnilnik Li-Ion/Ni-Cd 230 V, 50–60 Hz, 65 W. V stabilnem zaboju iz jeklene pločevine.

Št. izdelka 571013 € 1.069,-

Št. izdelka 571X01

€ 1.102,-

### REMS Akku-Press ACC Li-Ion Basic-Pack

Akumulatorska radialna stiskalnica z avtomatskim povratnim tekom po končanem postopku stiskanja (prisilni postopek), za izdelavo stikalnih spojev Ø 10–108 (110) mm, Ø ¼–4". Preostali obseg dobave glejte zgoraj.

Št. izdelka 571014 € 1.229,-

Št. izdelka 571X02

€ 1.191,-



BREZPLAČNO\*

+ darilni paket k vsakemu osnovnemu paketu Basic-Pack\*

1 LED-akum. svetilka Li-Ion kot brezplačen dodatek

2. Akumulatorska svetilka Li-Ion 14,4 V, 3,2 Ah

kot brezplačen dodatek

Vrednost € 188,90

Power-Edition – za omrežno delovanje.  
Tudi za akumulatorsko delovanje.

←ACC→

Automatic Circuit Control

z avtomatskim povratnim tekom

Kvalitetni nemški proizvod

LED

le 4,5 kg

Delovna svetilka LED

36  
MESECEV  
GARANCIJE!<sup>1)</sup>

Univerzalna do Ø 110 mm. Kompaktna.  
Delo opravi v nekaj sekundah. Vrtljiva 360°.

Basic-Pack za omrežno delovanje:

### REMS Akku-Press ACC Power-Edition

Elektrohidravlična radialna stiskalnica z avtomatskim povratnim tekom po končanem postopku stiskanja (obvezni postopek), za izdelavo stikalnih spojev Ø 10–108 (110) mm, Ø ¼–4". Za pogon stikalnih klešč/stiskalnih obrobov REMS in primernih stikalnih klešč/stiskalnih obrobov drugih znamk. Vrtljivi priključek stikalnih klešč z avtomatskim blokiranjem. Elektrohidravlični pogon z zmogljivim akumulatorskim motorjem 14,4 V, 380 W, robustnim planetnim gonilom, ekscentrično batno črpalko in kompaktnim visoko zmogljivim hidravličnim sistemom, varnostno tipkovnim stikalom. Oskrba z napetostjo Li-Ion 230 V za omrežno delovanje namesto akumulatorske baterije Li-Ion 14,4 V. V stabilnem jeklenem pločevinskem zaboju.

Št. izdelka 571015 € 1.269,-

€ 1.046,-

Pribor za akumulatorsko delovanje:

### Akumulatorska baterija Li-Ion 14,4 V, 3,2 Ah

Št. izdelka 571555

€ 159,-

### Hitri polnilnik Li-Ion/Ni-Cd 230 V

Št. izdelka 571560

€ 129,-

←ACC→

Automatic Circuit Control

z avtomatskim povratnim tekom

Kvalitetni nemški proizvod

le 4,7 kg

36  
MESECEV  
GARANCIJE!<sup>1)</sup>

Univerzalna do Ø 110 mm. Kompaktna.  
Delo opravi v nekaj sekundah. Vrtljiva 360°.

### REMS Power-Press Basic-Pack

Elektrohidravlična radialna stiskalnica z odklopnim signalom po končanem postopku stiskanja, za izdelavo stikalnih spojev Ø 10–108 (110) mm, Ø ¼–4". Za pogon stikalnih klešč/stiskalnih obrobov REMS in primernih stikalnih klešč/stiskalnih obrobov drugih znamk. Vrtljivo prijemalo stikalnih klešč z avtomatsko blokado. Elekt-rohidravlični pogon z zanesljivim univerzalnim motorjem 230 V, 50–60 Hz, 450 W, robustnim planetnim gonilom, ekscentrično batno črpalko in kompaktnim hidravličnim sistemom z visoko zmogljivostjo ter varnostnim stikalom na dotik. V stabilnem zaboju iz jeklene pločevine.

Št. izdelka 577011 € 929,-

€ 924,-

### REMS Power-Press ACC Basic-Pack

Elektrohidravlična radialna stiskalnica z avtomatskim povratnim tekom po končanem postopku stiskanja (prisilni postopek), za izdelavo stikalnih spojev Ø 10–108 (110) mm, Ø ¼–4". Preostali obseg dobave glejte zgoraj.

Št. izdelka 577010 € 1.029,-

€ 1.024,-

<sup>1)</sup> Podaljšanje proizvajalčeve garancije za pogonsko napravo do 36 mesecev z letno dodatno inspekcijo pri REMS-pooblaščenem servisu. Brez registracije. Potankosti: (VERZIJA NEMŠKI JEZIK) www.rems.de → Downloads → (Betriebsanleitungen) Navodila za pogonsko napravo → izberite → poglej. Podaljšanje proizvajalčeve garancije do 36 mesecev „Verlängerung der Hersteller-Garantie auf 36 Monate“.



**36**  
MESECEV  
GARANCIJE!

Kvalitetni nemški proizvod

le 4,7 kg

## REMS Power-Press SE – univerzalne do Ø 110 mm. Varno stiskanje v nekaj sekundah.

### REMS Power-Press SE Basic-Pack

Električna radialna stiskalnica za izdelavo cevni spojov Ø 10–108 (110) mm, Ø ¼–4". Za pogon stiskalnih klešč/stiskalnih obročev REMS in primernih stiskalnih klešč/stiskalnih obročev drugih znamk. Prijemalo stiskalnih klešč z avtomatsko blokado. Elektromehanski pogon z zanesljivim univerzalnim motorjem 230 V, 50–60 Hz, 450 W, gonilom brez potrebe po vzdrževanju z varnostno drsno sklopko in pomičnim sistemom s trapeznim navojnim vretenom. Preobremenitvena zaščita, varnostnim stikalom na dotik. V stabilnem zaboju iz jeklene pločevine.

Št. izdelka 572111 € 719,-



€ **701,-**

## REMS Eco-Press – univerzalna do Ø 26 mm. Varno stiskanje v nekaj sekundah.

Kvalitetni nemški proizvod

Patent EP 1 223 008



le 1,6 kg

### REMS Eco-Press pogonska naprava

Ročna radialna stiskalnica z zaskočnim končnim naslonom za izdelavo stiskalnih spojov s plastičnimi in večplastnimi cevmi Ø 10–26 mm, Ø ¼–1". Za pogon stiskalnih klešč REMS. Z deljivimi cevni rokami. V prozorni embalaži.

Št. izdelka 574000 € 135,-

€ **121,-**

## REMS stiskalni obroči za velike dimenzije. Nastavite. Stisnite. Končano.

REMS stiskalni obroči (PR-3S) s 3 obračljivo uležajenimi stiskalnimi segmenti na enem zgibnem obroču za zahtevna stiskanja velikih dimenzij. Optimalno stiskanje z radialno krmiljenim gibanjem stiskalnih segmentov. Kontura M za Geberit Mapress in primernimi drugimi sistemi.

REMS stiskalni obroč M 42 (PR-3S)

Št. izdelka 572706

€ 489,95

REMS stiskalni obroč M 54 (PR-3S)

Št. izdelka 572708

€ 489,95

Vmesne klešče Z2

za pogon REMS stiskalnih obročev (PR-3S) 42–54 mm

Št. izdelka 572795

€ 99,95

Zaboj iz jeklene pločevine

Št. izdelka 572810

€ 68,-

Set stiskalnih obročev, vse skupaj

Št. izdelka 572060

€ 1.147,85



Kvalitetni nemški proizvod

€ **966,-**

## Stiskalne klešče REMS so se že milijonkrat obnesle. Za vse običajne sisteme stiskalnega fitinga.

### Edinstveno!

Patent EP 1 223 008

Vse stiskalne klešče REMS, ki so v katalogu označene z \* imajo dodaten priključek in so primerne tudi za ročno radialno stiskalnico REMS Eco-Press. Zaradi tega enostavno, stroškovno ugodno skladiščenje.

Kvalitetni nemški proizvod



### REMS stiskalne klešče / stiskalne klešče Mini

M, V do 35 mm

€ **84,-**

### Drugih REMS stiskalne klešče / stiskalne klešče Mini do 35 mm

npr. F, G, RN, TH, U, UP, VP, VRX

€ **99,<sup>90</sup>**

Visoko obremenljive stiskalne klešče iz kovanega in posebej kaljenega specialnega jekla. Konture stiskalnih klešč rem so sistemsko specifične in ustrezajo konturam konkretnih sistemov stiskalnega fitinga. Zaradi tega neoporečno sistemsko konformno, varno stiskanje. Stiskalne čeljusti stiskalnih klešč s strojno natančno zaobljeno konturo, ki se je visoko precizno vdela na CNC obdelovalnih centrih. Zaradi tega obstajajo občutno manjše proizvodne tolerance kot pri samo litih konturah.

### Sledljivost v skladu z EN 1775:2007

Stiskalne klešče/stiskalni obroči REMS s konturo M, V, SA, B, RN in UP imajo vsaka specifično oznako, ki je vdela v konturo, ki zapusti po postopku stiskanja trajen odtis direktno na stisnjem fitingu. To omogoči uporabniku po postopku stiskanja preverjanje, ali so se uporabile primerne stiskalne klešče oz. primerni stiskalni obroč za izdelavo stiskalnega spoja.

S to sledljivostjo izpolnjuje REMS priporočila evropskega standarda EN 1775:2007 pri instalaciji sistemov stiskalnega fitinga za plin.

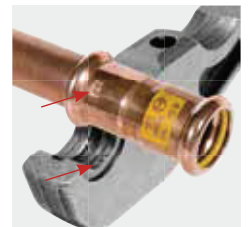

Primer REMS stiskalnih klešč M: Odtis „M“ na stisnjem fitingu za sledljivost v skladu s standardom EN 1775:2007

## REMS stiskalni obroči 64–108 mm za Viega-sisteme

REMS stiskalni obroči (PR-3B) s 3 stiskalnimi čeljustmi za zahtevno stiskanje velikih dimenzij. Optimalno stiskanje z radialno krmiljenim gibanjem stiskalnih čeljusti. Za pogon stiskalnih obročev so potrebne vmesne klešče. Pogon z vsemi radialnimi stiskalnicami REMS (razen REMS Mini-Press ACC) in primernimi radialnimi stiskalnicami drugih znamk.

### REMS stiskalni obroči (PR-3B)

Sistema	Kontura	Št. izdelka	€
Viega Copatin	VR 76,1 (PR-3B)	572822	439,95
	VR 88,9 (PR-3B)	572823	459,95
	VR 108,0 (PR-3B)	572824	459,95
Viega Prestabo	VF 64,0 (PR-3B)	572815	439,95
	VF 76,1 (PR-3B)	572816	439,95
	VF 88,9 (PR-3B)	572817	459,95
	VF 108,0 (PR-3B)	572818	459,95
Viega Profipress	VF 64,0 (PR-3B)	572815	439,95
Viega Profipress G	VF 64,0 (PR-3B)	572815	439,95

Sistema	Kontura	Št. izdelka	€
Viega Sanpress	VR 76,1 (PR-3B)	572822	439,95
	VR 88,9 (PR-3B)	572823	459,95
	VR 108,0 (PR-3B)	572824	459,95
Viega	VF 64,0 (PR-3B)	572815	439,95
Sanpress Inox	VF 76,1 (PR-3B)	572816	439,95
	VF 88,9 (PR-3B)	572817	459,95
	VF 108,0 (PR-3B)	572818	459,95
Viega	VF 64,0 (PR-3B)	572815	439,95
Sanpress Inox G	VF 76,1 (PR-3B)	572816	439,95
	VF 88,9 (PR-3B)	572817	459,95
	VF 108,0 (PR-3B)	572818	459,95



### Vmesne klešče Z5

za pogon REMS stiskalnih obročev VF/VR 64–108 mm (PR-3B)  
Št. izdelka 572802

€ 249,<sup>95</sup>

## REMS stiskalni obroči 45° (PR-2B) – rešitev problemov za težko dostopna mesta.

npr. odprto zidovje, odkrite cevi, jaški



### REMS stiskalni obroč V 12 45° (PR-2B)

Št. izdelka 574502

€ 59,<sup>95</sup>

### REMS stiskalni obroč V 15 45° (PR-2B)

Št. izdelka 574504

€ 64,<sup>95</sup>

### REMS stiskalni obroč V 18 45° (PR-2B)

Št. izdelka 574506

€ 69,<sup>95</sup>

### REMS stiskalni obroč V 22 45° (PR-2B)

Št. izdelka 574508

€ 74,<sup>95</sup>

### REMS stiskalni obroč V 28 45° (PR-2B)

Št. izdelka 574510

€ 79,<sup>95</sup>

### REMS stiskalni obroč V 35 45° (PR-2B)

Št. izdelka 574512

€ 84,<sup>95</sup>

### REMS stiskalni obroč M 12 45° (PR-2B)

Št. izdelka 574520

€ 59,<sup>95</sup>

### REMS stiskalni obroč M 15 45° (PR-2B)

Št. izdelka 574522

€ 64,<sup>95</sup>

### REMS stiskalni obroč M 18 45° (PR-2B)

Št. izdelka 574524

€ 69,<sup>95</sup>

### REMS stiskalni obroč M 22 45° (PR-2B)

Št. izdelka 574526

€ 74,<sup>95</sup>

### REMS stiskalni obroč M 28 45° (PR-2B)

Št. izdelka 574528

€ 79,<sup>95</sup>

### REMS stiskalni obroč M 35 45° (PR-2B)

Št. izdelka 574530

€ 84,<sup>95</sup>



Kvalitetni nemški proizvod

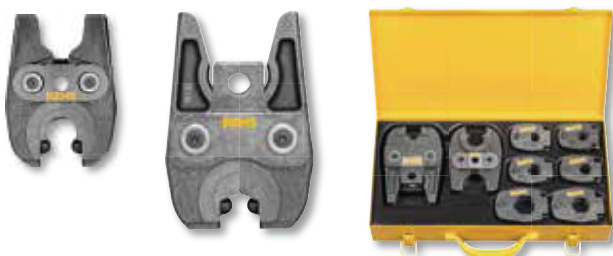

### REMS Vmesne klešče Mini Z1

za pogon REMS stiskalnih obročev 45° (PR-2B).  
Primerne za REMS Mini-Press ACC.

Št. izdelka 578558

€ 99,<sup>95</sup>

### REMS Vmesne klešče Z1

za pogon REMS stiskalnih obročev 45° (PR-2B). Primerne za vse REMS radialne stiskalnice (razen REMS Mini-Press ACC, REMS Power-Press XL ACC).

Št. izdelka 574500

€ 99,<sup>95</sup>

### Zaboj iz jeklene pločevine

z vstavkom (za vmesne klešče Mini Z1 in vmesne klešče Z1 ter 6 kosov REMS stiskalnih obročev V 12–35 45° (PR-2B) oz. M 12–35 45° (PR-2B)).

Št. izdelka 574516

€ 68,—



Rezalne klešče z 1 par obrnljivimi rezalnimi vstavki za jeklo, nerjavno jeklo, M 6–M 12, do trdnostnega razreda 4.8 (400 N/mm<sup>2</sup>).



Kvalitetni nemški proizvod  
Patent EP 1 952 948

## REMS rezalne klešče M – Rezanje navojnih cevi. Delo opravi v nekaj sekundah.

**Edinstveno! – Patent EP 1 223 008**

Vse rezalne klešče M, ki so označene z \* imajo dodaten priključek za ročni pogon z ročno radialno stiskalnico REMS Eco-Press. Zaradi tega enostavno, stroškovno ugodno skladiščenje.

Za REMS Mini-Press ACC:

### REMS rezalne klešče Mini – režejo v le 2 sekundah!

M 6	Št. izdelka 578620	
M 8	Št. izdelka 578621	
M 10	Št. izdelka 578622	namesto € 159,95 sedaj samo

Za radialne stiskalnice REMS (razen REMS Mini-Press ACC)  
in primerne radialne stiskalnice drugih znamk:

### REMS rezalne klešče

M 6*	Št. izdelka 571890	
M 8*	Št. izdelka 571895	
M 10	Št. izdelka 571865	
M 12	Št. izdelka 571870	namesto € 159,95 sedaj samo

€ **155,-**



Bliskovito mehko spajkanje!

### REMS Blitz

Turbo-plinski gorilec na propan, za mehko spajkanje bakrenih cevi  $\varnothing \leq 35$  mm, temperatura plamena 1950°C. Turbo-plinski gorilec, plinski priključek G 3/8" LH, ustnik cevi in matica G 3/8" LH. V kartonu.

Art. br. 160010 € 169,-

€ **139,-**

Bliskovito trdo spajkanje!

### REMS Macho

Turbo-plinski gorilec na acetilen, za trdo in mehko spajkanje bakrenih cevi  $\varnothing \leq 64$  mm, temperatura plamena 2500°C. Turbo-plinski gorilec, plinski priključek G 3/8" LH, ustnik cevi in matica G 3/8" LH. V kartonu.

Art. br. 161010

€ **199,-**

## REMS CleanM – nihče drug ne čisti tako dobro. Posebej visoka čistilna moč.



**Vzemite 2,  
plačajte 1!\***

\*Pri nakupu 1 brizgalke REMS CleanM boste prejeli 1 brizgalko REMS CleanM brezplačno.

Kvalitetni nemški proizvod

### REMS CleanM

Visoko učinkovito čistilo strojev za hitro in zanesljivo odstranjevanje oljnatih in mastnih nečistoč. Brizgalka 500 ml.

Št. izdelka 140119



€ **19,90**

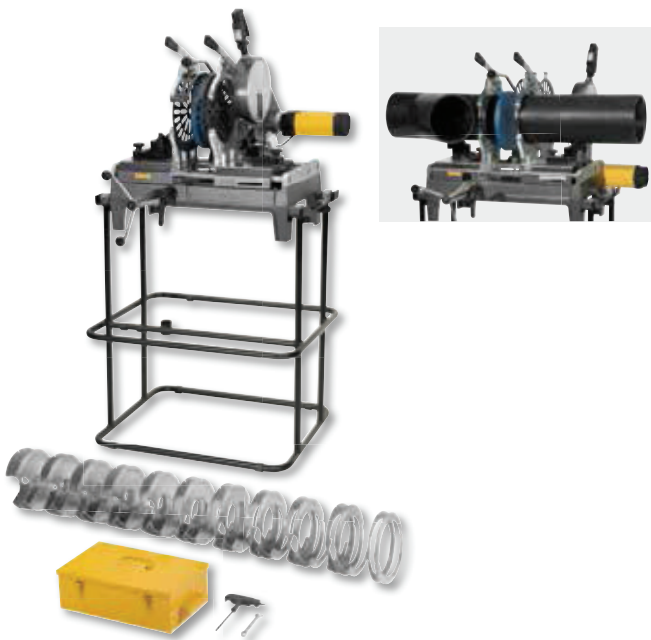

## Idealen za instalaterje!

Grelni element v skladu s določbami Nemškega društva za varilno tehniko (DVS).

Elektronska regulacija temperature.

Priprava za vpenjanje, tudi za poševne odvode.

### REMS SSM 160RS

Aparat za čelno varjenje z vročimi elementi za plastične PB, PE, PP, PVDF cevi in profile. PE  $\varnothing$  40–90 mm SDR  $\geq 6$ , PE  $\varnothing$  40–110 mm SDR  $\geq 9$ , PE  $\varnothing$  40–125 mm, SDR  $\geq 11$ , PE  $\varnothing$  40–140 mm SDR  $\geq 17$ , PE  $\varnothing$  40–160 mm SDR  $\geq 21$ . Aparat za čelno varjenje z vročimi elementi, kateri so zaščiteni s PTFE-om, 230 V, 50–60 Hz, 1200 W. Nastavljiva temperatura 180–190°C, osnovna nastavitvev za PE cevi. Elektronska regulacija temperature. Zaščitna prevleka za grelni element. Električni skobeljnik 230 V, 50–60 Hz, 500 W. Zatezna priprava. Naprava za hitro vpenjanje, tudi za poševne odvode, sestoji se iz 2 vpenjalnih palic z 2 vpenjalnimi nastavki  $\varnothing$  40, 50, 56, 63, 75, 90, 110, 125, 135, 140, 160 mm. 2 cevni držali  $\varnothing$  160 mm s cevni nastavki  $\varnothing$  40, 50, 56, 63, 75, 90, 110, 125, 135, 140 mm. Delovni ključ. Jekleni kovček za vpenjalne in cevne nastavke. Cevna konstrukcija = podnožje = transportna priprava.

Št. izdelka 252026 € 3.770,-

€ **2.767,-**



## REMS Helix VE – vrtnanje, vijačenje in odstranjevanje srha.



Delovna svetilka LED

REMS TECHNOLOGY  
Li-ION PLUS

le 1,3 kg



**BREZPLAČNO\***



### REMS Helix VE Li-ion Set

Akumulatorski vrtni vijačnik z Vario-elektroniko (VE) za vrtnanje v jeklo, kamen,  $\varnothing \leq 10$  mm, les  $\varnothing \leq 28$  mm in druge materiale in za privijanje/sproščanje vijakov  $\varnothing \leq 7$  mm. Pogonski stroj s hitro vpenjalno glavo brez ključa, območje vpenjanja 0,8–10 mm, levi in desni tek. Električni mehanski pogon z zmogljivim akumulatorskim motorjem 14,4 V, 300 W, 2 stopenjskim robustnim planetnim gonilom. 2 brezstopenjsko nastavljiva območja števila vrtljajev 0–300 min<sup>-1</sup> in 0–1250 min<sup>-1</sup>, 25 stopenj vrtilnega momenta plus vrtna stopnja, visok vrtilni moment 31 Nm v nizkem območju števila vrtljajev. Varnostno stikalo na dotik. Integrirana delovna svetilka LED, spona za pas. Akku Li-Ion 14,4 V, 1,6 Ah, hitri Li-Ion/Ni-Cd - polnilnik 230 V, 50–60 Hz, 65 W. 1 bit z dvojnimi rezilom zarez/križ, dolžina 50 mm. V nosilni torbi.  
Št. izdelka 190010 € 339,-

+ darilni paket v vrednosti € 198,80

- 1 set bitov kot brezplačen dodatek
- 2. Akum. baterija Li-Ion 14,4 V, 3,2 Ah kot brezplačen dodatek
- 1 Telovnik

Št. izdelka 190X02 € **378,-**



### REMS svedri za keramične ploščice Set 6-8-10

Diamantna vrtna krona za suho vrtnanje s posebnim voščeni polnjenjem. Za keramiko, fine kamnine, granit, marmor in druge materiale. 3 svedri za keramične ploščice  $\varnothing$  6, 8, 10 mm, s pomočjo naprave za vrtnanje z vakuumskim primežem. Za električni pogon z vrtnalnim vijačnikom.  
Št. izdelka 181700 € 154,30



€ **121,-**

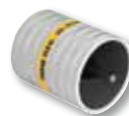

### REMS REG 10–54 E

Odstranjevalec zunanega in notranjega srha za cevi  $\varnothing$  10–54 mm,  $\varnothing$  1/2–2 1/4". Za električni pogon z vrtnalnim vijačnikom.  
Št. izdelka 113835 € 91,60

€ **81,-**



### Sojemalec k REMS REG 10–42

Za električni pogon z vrtnalnim vijačnikom.  
Št. izdelka 113815

€ **33,90**



### REMS REG 10–42

Odstranjevalec zunanega/notranjega srha za cevi  $\varnothing$  10–42 mm,  $\varnothing$  1/2–1 1/4".  
Št. izdelka 113810

€ **79,90**



## REMS Tornado – razred zase.

Avtomatična vpenjalna glava.  
Univerzalna avtomatična rezalna glava.  
Avtomatsko mazalno hlajenje.

### REMS Tornado 2000

Stroj za rezanje navojev za cevne navoje (1/16) 1/2–2", 16–63 mm, navoje sornika (6) 10–60 mm, 1/4–2". Z gonilom brez potrebe po vzdrževanju, varnostnim nožnim stikalom s prisilnim izklopom, 2 avtomatskima vpenjalnima glavama, z avtomatskim mazalnim hlajenjem. S setom orodja, ki je sestavljen iz univerzalne avtomatične rezalne glave za vse navoje, tudi dolge navoje, z avtomatskim odpiranjem, z avtomatiko za dolžino navojev pri stožčastih navojih, rezalne čeljusti za stožčaste cevne navoje ISO 7-1, EN 10226 (DIN 2999, BSPT) R 1/2–3/4 in R 1–2 desno, rezalnik cevi, naprava za odstranjevanje notranjega srha v cevi, pritisna ročica. Višinsko nastavljivo vodilo materiala. Univerzalni motor 230 V, 50–60 Hz, 1700 W, 53 min<sup>-1</sup>. Nosilna izvedba na 3 cevnih nogah, s snemljivo veliko oljno kadjo in posodo za odrezke. V kartonu.  
Št. izdelka 340200 € 3.434,-

€ **2.532,-**

Z univerzalno avtomatično rezalno glavo z avtomatskim odpiranjem.

Kvalitetni nemški proizvod

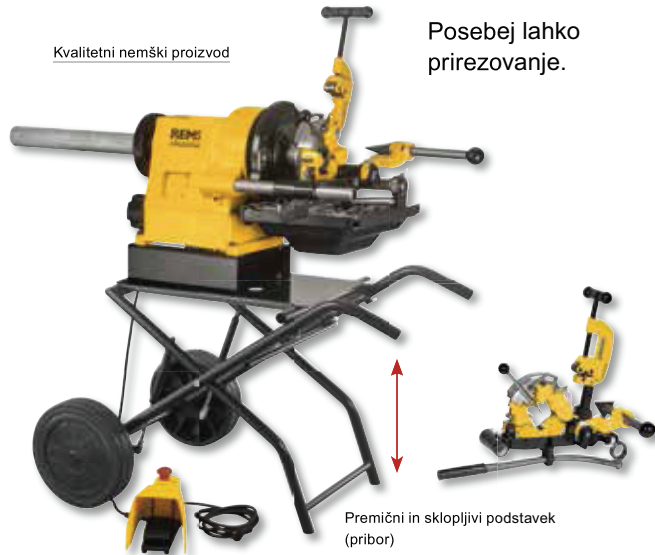

Posebej lahko prerezovanje.

Premični in sklopljivi podstavek (pribor)

## REMS Magnum – kompaktni 2".

### REMS Magnum 2000 L-T

Stroj za rezanje navojev za cevne navoje ( $\frac{1}{16}$ )  $\frac{1}{4}$ –2", 16–63 mm, navoje sornikov (6)8–60 mm,  $\frac{1}{4}$ –2". Z gonilom, ki ga ni potrebno vzdrževati, varnostnim nožnim stikalom s funkcijo za prisilni izklop, zanesljivo samoojačevalno hitrovpenjalno udarno glavo, zadnjo centrirno glavo, avtomatskim hladilnim mazanjem. S setom orodja, ki sestoji iz univerzalne avtomatske rezilne glave za konične navoje, rezilnih čeljusti za cevne navoje, konične ISO 7-1, EN 10226 (DIN 2999, BSPT) R  $\frac{1}{4}$ – $\frac{3}{4}$  in R 1–2 desno, rezalnika cevi, odstranjevalca notranjega srha cevi, pritiskne ročice. Odlagališče orodja. Lahka izvedba L-T s snemljivo, veliko posodo za prestrezanje olja in posodo za ostružke. Univerzalni motor 230 V, 50–60 Hz, 1700 W. 53 min<sup>-1</sup>. Za delavnično mizo, podstavek, premični in sklopljivi podstavek ali premični podstavek z odlagališčem materiala. V kartonu.

Št. izdelka 340226 € 3.467,-

€ **2.532,-**

Podstavek

Št. izdelka 344105

€ 195,-

Vozljiv podstavek

Št. izdelka 344100

€ 319,-

Premični in sklopljivi podstavek

Št. izdelka 344150

€ 440,-

Z univerzalno avtomatično rezalno glavo z avtomatskim odpiranjem.

Kvalitetni nemški proizvod



Posebej lahko prerezovanje.

Vozljiv podstavek (pribor)

## REMS Magnum – fantastično dober stroj do 3". Odlični okrogli in čisti navoji do 3" s 5 rezalnimi čeljustmi.

### REMS Magnum 3000 L-T

Stroj za rezanje navojev za cevne navoje ( $\frac{1}{16}$ )  $\frac{1}{2}$ –3", 16–63 mm, navoje sornika (6)20–60 mm,  $\frac{1}{2}$ –2". Rezanje navojev, odrezovanje, posnemavanje, rezanje spoj, izdelava utorov z REMS napravo za valjanje utorov. Z gonilom brez potrebe po vzdrževanju, varnostnim nožnim stikalom s prisilnim izklopom. Odlična hitrovpenjalna udarna vpenjalna glava, Avtomatsko mazanje in hlajenje. Stroj komplet z rezilnimi čeljustmi  $\frac{1}{16}$ –2" in 2 $\frac{1}{4}$ –3". Univerzalna avtomatska rezilna glava. Rezilne čeljusti za konični cevni navoji desni ISO 7-1, EN 10226 (DIN 2999, BSPT) R. Lahka izvedba L-T s snemljivo veliko oljno kadjo in prostorom za ostružke. Univerzalni motor 230 V, 50–60 Hz, 1700 W. 23 min<sup>-1</sup>. Za delavnično mizo, podstavek, premični in sklopljivi podstavek ali premični podstavek z odlagališčem materiala. V kartonu.

Št. izdelka 380309 € 4.791,-

€ **3.868,-**

Podstavek

Št. izdelka 344105

€ 195,-

Vozljiv podstavek

Št. izdelka 344100

€ 319,-

Premični in sklopljivi podstavek

Št. izdelka 344150

€ 440,-

Z univerzalno avtomatično rezalno glavo z avtomatskim odpiranjem.

Kvalitetni nemški proizvod



Posebej lahko prerezovanje.

Vozljiv podstavek (pribor)

## REMS Magnum – fantastično dober stroj do 4". Odlični okrogli in čisti navoji do 4" s 6 rezalnimi čeljustmi.

### REMS Magnum 4000 L-T

Stroj za rezanje navojev za cevne navoje ( $\frac{1}{16}$ )  $\frac{1}{2}$ –4", 16–63 mm, navoje sornika (6)20–60 mm,  $\frac{1}{2}$ –2". Rezanje navojev, odrezovanje, posnemavanje, rezanje spoj, izdelava utorov z REMS napravo za valjanje utorov. Z gonilom brez potrebe po vzdrževanju, varnostnim nožnim stikalom s prisilnim izklopom. Odlična hitrovpenjalna udarna vpenjalna glava, Avtomatsko mazanje in hlajenje. Stroj komplet z rezilnimi čeljustmi  $\frac{1}{16}$ –2" in 2 $\frac{1}{4}$ –4". Univerzalna avtomatska rezilna glava. Rezilne čeljusti za konični cevni navoji desni ISO 7-1, EN 10226 (DIN 2999, BSPT) R. Lahka izvedba L-T s snemljivo veliko oljno kadjo in prostorom za ostružke. Univerzalni motor 230 V, 50–60 Hz, 1700 W. 23 min<sup>-1</sup>. Za delavnično mizo, podstavek, premični in sklopljivi podstavek ali premični podstavek z odlagališčem materiala. V kartonu.

Št. izdelka 380444 € 5.572,-

€ **5.289,-**

Podstavek

Št. izdelka 344105

€ 195,-

Vozljiv podstavek

Št. izdelka 344100

€ 319,-

Premični in sklopljivi podstavek

Št. izdelka 344150

€ 440,-

## REMS Collum RG – Električno valjanje utorov do 12".



Vozljiv  
podstavek  
(pribor)



Kvalitetni nemški proizvod

REMS Herkules 3B  
(pribor)

### REMS Collum RG

Stroj za valjanje utorov za izdelavo utorov pri sistemih cevnih spojev DN 25–300, 1–12". Priprava za valjanje utorov, ročna hidravlična črpalka, integrirana večstopenjska nastavna plošča za avtomatski globinski prislon utora, 1 par utornih valjev (potisni valj, protipotisni valj) 2–6", šestrobni natični ključ. Na izbiro so 3-je pogonski motorji, z gonilom, ki ga ni potrebno vzdrževati, zmogljivim univerzalnim motorjem, varnostnim tipkovnim stikalom. Za delavnično mizo ali podstavek. V kartonu.

### REMS Collum RG

Univerzalni motor 230 V, 50–60 Hz, 1200 W, preobremenitvena zaščita. 29 min<sup>-1</sup>.  
Št. izdelka 347006 € 2.060,–

€ 1.815,–

### REMS Collum RG 2

Univerzalni motor 230 V, 50–60 Hz, 1700 W. 28 min<sup>-1</sup>.  
Št. izdelka 347008 € 2.360,–

€ 2.029,–

### REMS Collum RG 2 Compact

Univerzalni motor 230 V, 50–60 Hz, 1200 W, preobremenitvena zaščita. 26 min<sup>-1</sup>.  
Št. izdelka 347009 € 2.360,–

€ 2.029,–

### Podstavek

Št. izdelka 849315 € 144,<sup>90</sup>

### Vozljiv podstavek

Št. izdelka 344100 € 319,–

### REMS Herkules 3B

Vodilo materiala, višinsko nastavljivo, za cevi DN 25–150, Ø 1–6"

Št. izdelka 120120 € 222,<sup>90</sup>

## REMS Amigo 2 – izjemno velika moč do 2".



1700 W  
le 6,5 kg

Kvalitetni nemški proizvod

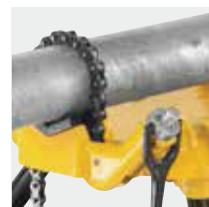
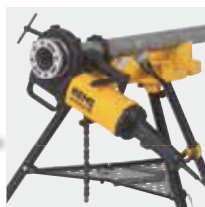

### REMS Amigo 2 Set R 1/2-3/4-1-1 1/4-1 1/2-2

Električni rezalnik navojev s hitro zamenljivimi rezalnimi glavami. Za cevne navoje 1/2–2", 16–50 mm, navoje sornika 6–30 mm, 1/4–1". Za desni in levi navoj. Pogonski stroj z gonilom brez potrebe po vzdrževanju, zmogljivim univerzalnim motorjem 230 V, 50–60 Hz, 1700 W, varnostnim stikalom na dotik, z avtomatsko prestavitvijo grafitne ščetke pri izbiri smeri vrtenja za povečanje zmogljivosti, desni in levi tek. Podporni lok za obe smeri vrtenja. REMS eva hitro zamenljive rezalne glave za cevne stožčaste navoje ISO 7-1, EN 10226 (DIN 2999, BSPT) R 1/2-3/4-1-1 1/4-1 1/2-2 desno. V stabilnem zaboju iz jeklene pločevine.  
Št. izdelka 540020 € 1.170,–

€ 1.098,–

### REMS Amigo 2 Set + REMS Aquila 3B

Vrednost € 1.519,–

Št. izdelka 540X01

€ 1.381,–

## REMS Amigo – najmanjše, najlažje, najmočnejše in najhitrejše do 1 1/4".



1200 W  
le 3,5 kg

Kvalitetni nemški proizvod



### REMS Amigo Set R 1/2-3/4-1-1 1/4

Električni rezalnik navojev s hitro zamenljivimi rezalnimi glavami. Za cevne navoje 1/2–1 1/4", 16–40 mm, navoje sornika 6–30 mm, 1/4–1". Za desni in levi navoj. Pogonski stroj z gonilom brez potrebe po vzdrževanju, zmogljivim univerzalnim motorjem 230 V, 50–60 Hz, 1200 W, varnostnim stikalom na dotik, z avtomatsko prestavitvijo grafitne ščetke pri izbiri smeri vrtenja za povečanje zmogljivosti. Konica sprejema do 1800 W. Desni in levi tek, preobremenitvena zaščita. Podporni lok za obe smeri vrtenja. REMS eva hitro zamenljive rezalne glave za cevne stožčaste navoje ISO 7-1, EN 10226 (DIN 2999, BSPT) R 1/2-3/4-1-1 1/4 desno. V stabilnem zaboju iz jeklene pločevine.  
Št. izdelka 530020 € 739,–

€ 712,–

## REMS eva – rezalnik za instalaterja.

Posebej lahko prirezovanje in rezanje navojev zaradi natančne obdelave rezalne glave, rezalnih čeljusti in pokrova v kompaktno enoto. Ragljasta ročica iz jekla, z debelim plastičnim plaščem.



Kvalitetni nemški proizvod

### REMS Eva Set R 1/2-3/4-1-1 1/4

Ročni rezalnik navojev s hitro zamenljivimi rezalnimi glavami. Za cevni navoj 1/2"-2", 16-50 mm, navoj za sornike 6-30 mm, 1/4"-1". Samo ena ročica z ragljo za vsa rezilna območja. Ročica z ragljo, hitroizmenljive rezilne glave R 1/2-3/4-1-1 1/4. V stabilnem zaboju iz jeklene pločevine. Št. izdelka 520015 € 319,-

€ 277,-

### REMS Eva Set R 1/2-3/4-1-1 1/4-1 1/2-2

Ročni rezalnik navojev s hitro zamenljivimi rezalnimi glavami R 1/2-3/4-1-1 1/4-1 1/2-2. V stabilnem zaboju iz jeklene pločevine. Št. izdelka 520017 € 495,-

€ 445,-

## REMS hitro zamenljive rezalne glave S

Rešitev problema za težko dostopna mesta, npr. odprti zidovi, proste cevi, jarki. Dodatno, precizno vodenje cevi na strani pokrova (patent EP 0 875 327) za perfektno c entriranje cevi



Kvalitetni nemški proizvod

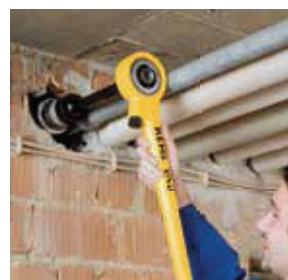

Patent EP 0 875 327

### REMS rezalne glave S Set R 3/8-1/2-3/4"

Hitro zamenljive rezalne glave S, podaljšanje 300 mm. V stabilnem zaboju iz jeklene pločevine. Št. izdelka 520025 € 413,-

€ 369,-

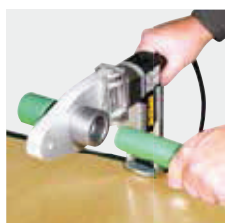

## REMS MSG – racionalno varjenje objemk

Grelni elementi v skladu z DVS. Visoko kakovostna obloga iz PTFE.

### REMS MSG 63 FM Set 20-25-32

Varilna naprava za varjenje objemk z grelnim elementom za plastične cevi in fazonske kose iz PB, PE, PP, PVDF. Grelni element 230 V, z grelnim nastavkom prevlečenim s PTFE, grelne puše za Ø 20, 25, 32 mm. Fiksno nastavljena temperatura za cevi PP na 260°C, z mehanično regulacijo temperature. Odlagalno stojalo, držalo za delavniško mizo za pritrditev naprave v vodoravnem ali navpičnem položaju. Šestrobni vtični ključ za montažo grelnih nastavkov in grelnih puš. V stabilnem zaboju iz jeklene pločevine. Št. izdelka 256231 € 349,-

€ 266,-



## REMS Spezial – Visokolegirano olje na mineralni bazi

Enostavno izpiranje z vodo. Preizkušeno.

<b>Spray 600 ml</b>	Št. izdelka 140105	€ 15,50	€ 12,90
<b>Posoda 5 l</b>	Št. izdelka 140100	€ 47,20	€ 39,-

## REMS Sanitol – Sintetično olje brez mineralnih olj

Specialno za napeljave pitne vode. V vodi popolnoma razgradljivo. Odobreno po DVGW, ÖVGW, SVGW.

<b>Spray 600 ml</b>	Št. izdelka 140115	€ 16,80	€ 14,-
<b>Posoda 5 l</b>	Št. izdelka 140110	€ 64,20	€ 52,-

Prodaja preko pooblaščenih trgovin.

Obvestilo trgovcem in izvajanje demonstracij preko zastopnika firme REMS:

**Čubra Marketing**

Mob.Tel.: 041/787 552

Telefax: 03/586 40 95

SVN@rems.de · www.rems.de

follow us:



www.rems.de



www.youtube.com/remstools



www.facebook.com/remstools



www.twitter.com/remstools

